

CENNIK 2019

 JONIEC



CENY WAŻNE OD 10.03.2019

Ogrodzenia łupane	4
GORC® de Luxe GL 22, GL 22/8	6
GORC® de Luxe GL 38, GL 38/8	10
GORC® Top	16
Ogrodzenia modułowe	22
ROMA Classic	24
ROMA Horizon	28
ROMA Perfect	32
MODYŃ	36
Elewacje TOM	38
Płytki elewacyjne	42
PIANO	44
ILLIZI	46
Bloczki skarpowe	48
Gazony	52
Palisady ogrodowe	56
MOGIELICA	58
STONE	60
Podmurówki prefabrykowane	62
Kostka łupana	68
Przęsła ogrodzeniowe	72
Przęsła panelowe	74
Furtki, bramy	76
Przęsła gabionowe	78
Skrzynki na listy	80
Chemia do betonu	82
Informacje logistyczne	84
Ogólne warunki sprzedaży	88

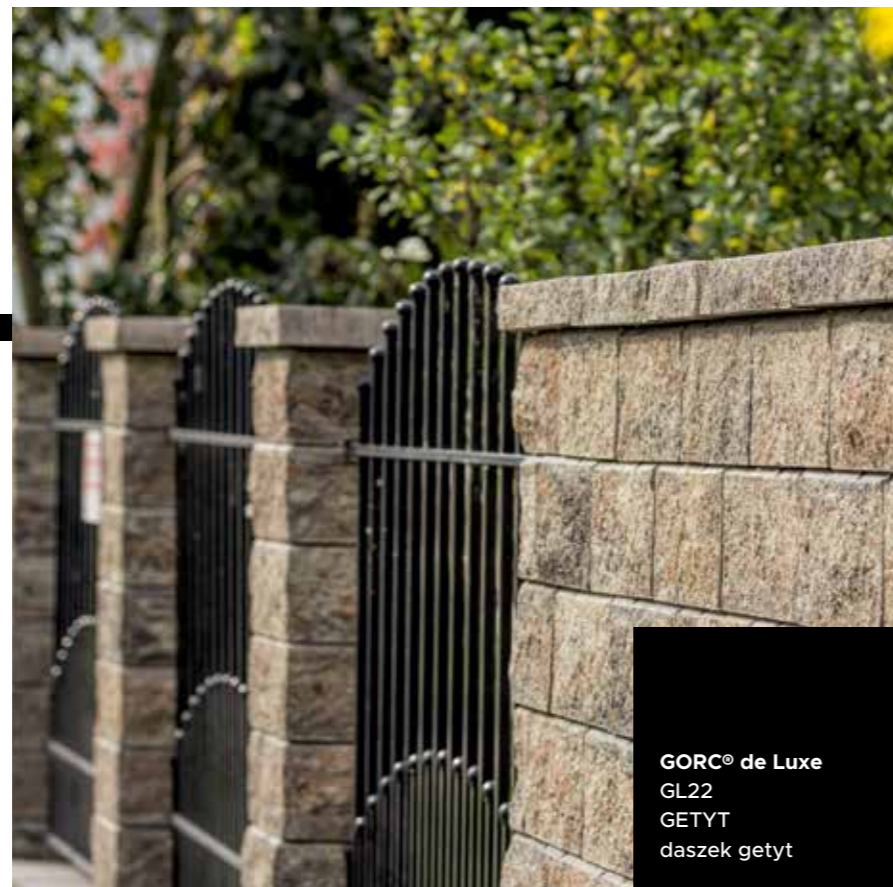

OGRODZENIA ŁUPANE

GORC® de Luxe GL22

GORC® de Luxe GL22/8

GORC® de Luxe GL38

GORC® de Luxe GL38/8

GORC® de Luxe GL22, GL22/8

elementy systemu

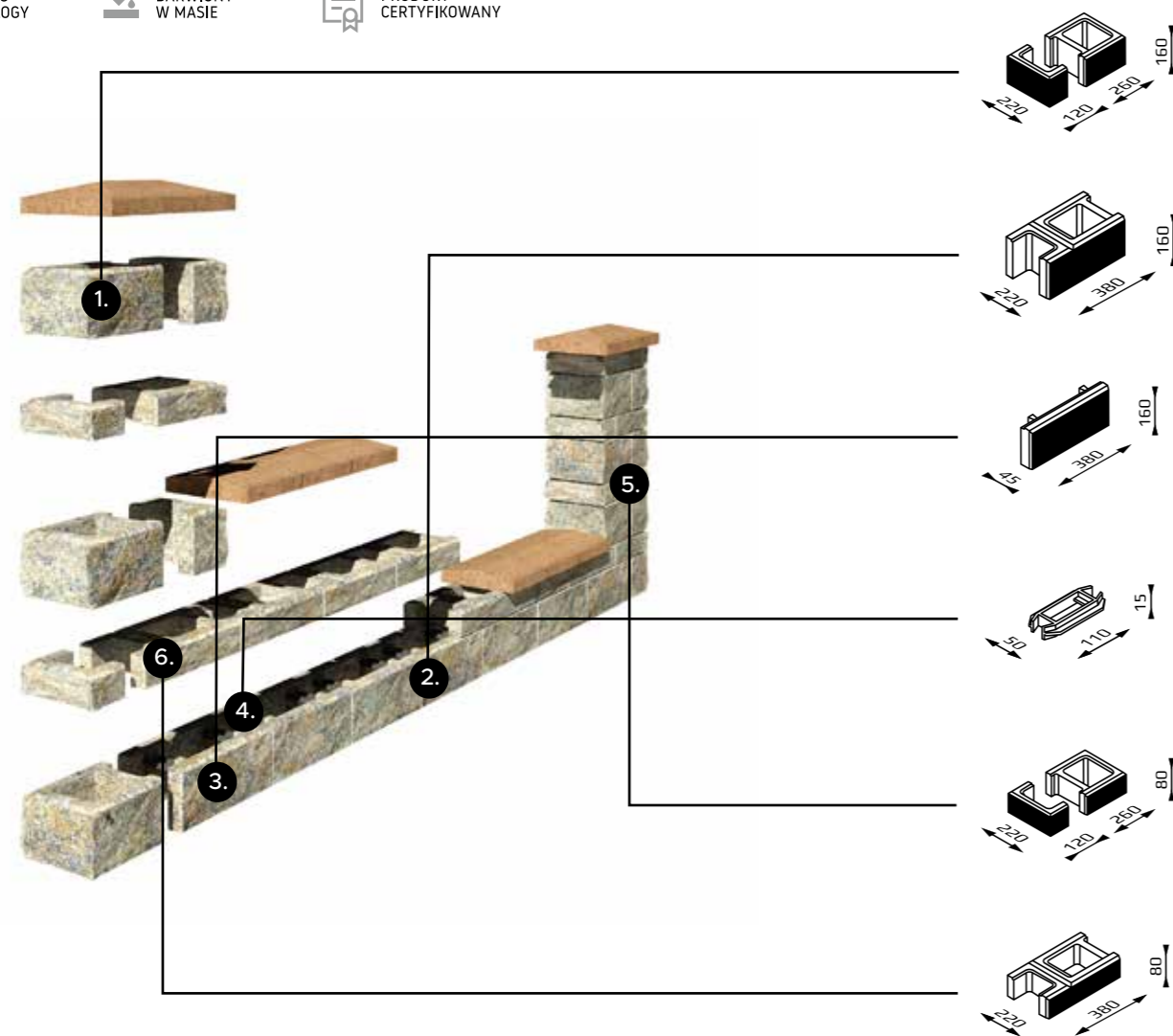
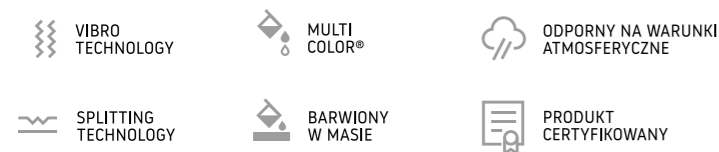

GORC® de Luxe GL22, GL22/8

elementy systemu

KOD	WYMIARY	KOLOR	CENA netto	CENA brutto
1. GU+GA	38/22/16	czarny, stalowy*	15,19 zł	18,68 zł
		piaskowy, kremowy*	16,09 zł	19,79 zł
		alaska*, bronzyt, getyt*, piryt, onyx, vera*, cytryn*, golden*, lava*	17,84 zł	21,94 zł
		silver*	21,45 zł	26,38 zł
2. GM	38/22/16	czarny, stalowy*	14,29 zł	17,58 zł
		piaskowy, kremowy*	15,18 zł	18,67 zł
		alaska*, bronzyt, getyt*, piryt, onyx, vera*, cytryn*, golden*, lava*	16,97 zł	20,87 zł
Elementy GM sprzedawane są wyłącznie w kompletach z elementami GP (min. 2 płytki GP na 1 element GM)		silver*	20,56 zł	25,29 zł
3. GP	38/4,5/16	czarny**, stalowy**	4,81 zł	5,92 zł
		piaskowy**, kremowy**	5,23 zł	6,43 zł
		piryt**, onyx**, alaska**, vera**, lava**, cytryn**, golden**, bronzyt**, getyt**	6,15 zł	7,56 zł
		silver**	6,22 zł	7,65 zł
4. ŁSO		czarny	0,65 zł	0,80 zł
5. GU+GAM	38/22/8	czarny*	9,38 zł	11,54 zł
		piryt*, onyx*	10,73 zł	13,20 zł
		silver*	12,87 zł	15,83 zł
6. GMM	38/22/8	czarny*	8,48 zł	10,43 zł
		piryt*, onyx*	9,82 zł	12,08 zł
		silver*	11,79 zł	14,50 zł

* kolor na zamówienie ** do wyczerpania zapasów

GORC® de Luxe GL22, GL22/8 daszki

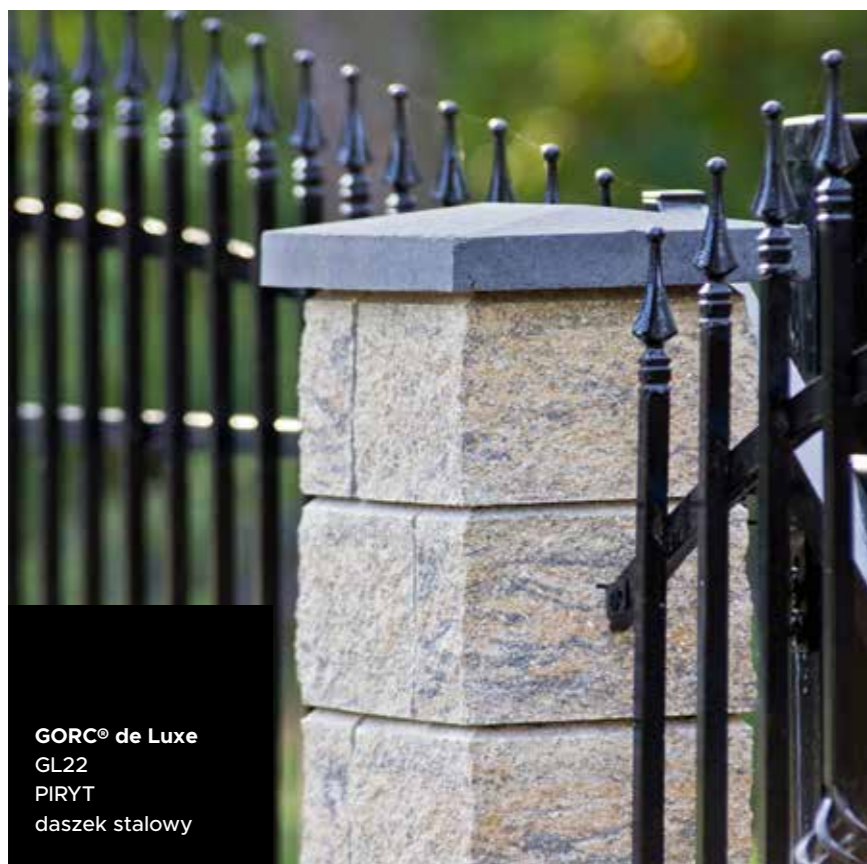

GORC® de Luxe
GL22
PIRYT
daszek stalowy

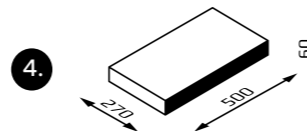
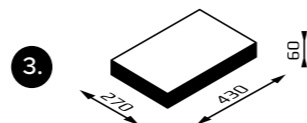
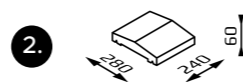
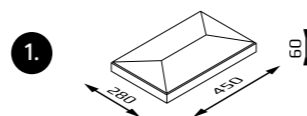

GORC® de Luxe GL22, GL22/8 daszki

KOD	OPIS	WYMIARY	DOPASOWANIE	KOLOR	CENA netto	CENA brutto
1. CSBNR	gładki czterospadowy	45/28/6	GU+GA GU+GAM	piaskowy, żółty*, czarny, brąz jasny*, brąz ciemny, kremowy, stalowy*	18,77 zł	23,09 zł
2. CBG	gładki dwuspadowy	24/28/6	GU+GA GU+GAM GM GMM	piaskowy, żółty*, czarny, brąz jasny*, brąz ciemny, kremowy, stalowy*	7,59 zł	9,34 zł
3. CPGS	łupany czterostronnie	43/27/6	GU+GA GU+GAM	piryt, onyx, bronzyt, czarny, getyt*, vera* silver*	21,45 zł 25,03 zł	26,38 zł 30,79 zł
4. CPGM	łupany dwustronnie	50/27/6	GM GMM	piryt, onyx, bronzyt, czarny, getyt*, vera* silver*	21,45 zł 25,48 zł	26,38 zł 31,34 zł

* kolor na zamówienie

GORC® de Luxe GL38, GL38/8

elementy systemu

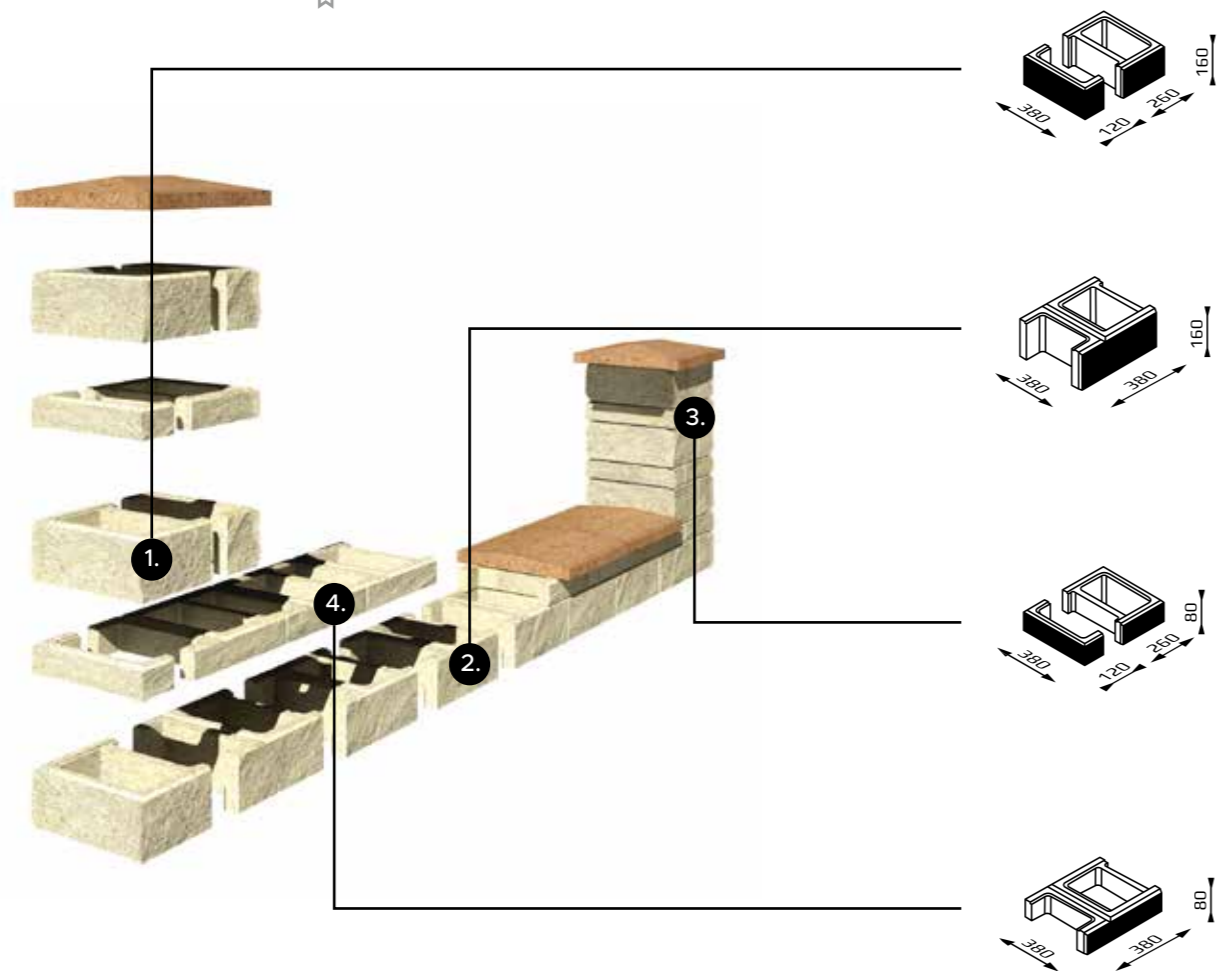
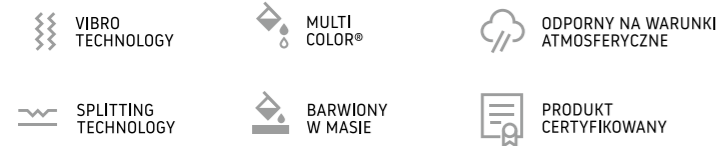

GORC® de Luxe GL38, GL38/8

elementy systemu

KOD	WYMIARY	KOLOR	CENA netto	CENA brutto
1. GUD+GAD	38/38/16	czarny, stalowy*	21,01 zł	25,84 zł
		piaskowy, kremowy*	22,34 zł	27,48 zł
		alaska*, bronzyt, getyt*, piryt, onyx, vera*, cytryn*, golden*, lava*	24,13 zł	29,68 zł
		silver*	27,71 zł	34,08 zł
2. GMD	38/38/16	czarny, stalowy*	19,22 zł	23,64 zł
		piaskowy, kremowy*	20,56 zł	25,29 zł
		alaska*, bronzyt, getyt*, piryt, onyx, vera*, cytryn*, golden*, lava*	22,34 zł	27,48 zł
3. GUD+GADM	38/38/8	czarny*	12,96 zł	15,94 zł
		piryt*, onyx*	14,29 zł	17,58 zł
		silver*	16,98 zł	20,89 zł
4. GMDM	38/38/8	czarny*	12,07 zł	14,85 zł
		piryt*, onyx*	13,19 zł	16,22 zł
		silver*	15,80 zł	19,43 zł

* kolor na zamówienie

GORC® de Luxe GL38, GL38/8 daszki

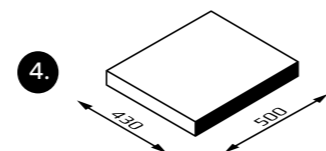
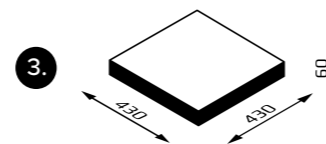
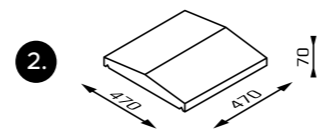
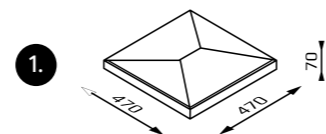
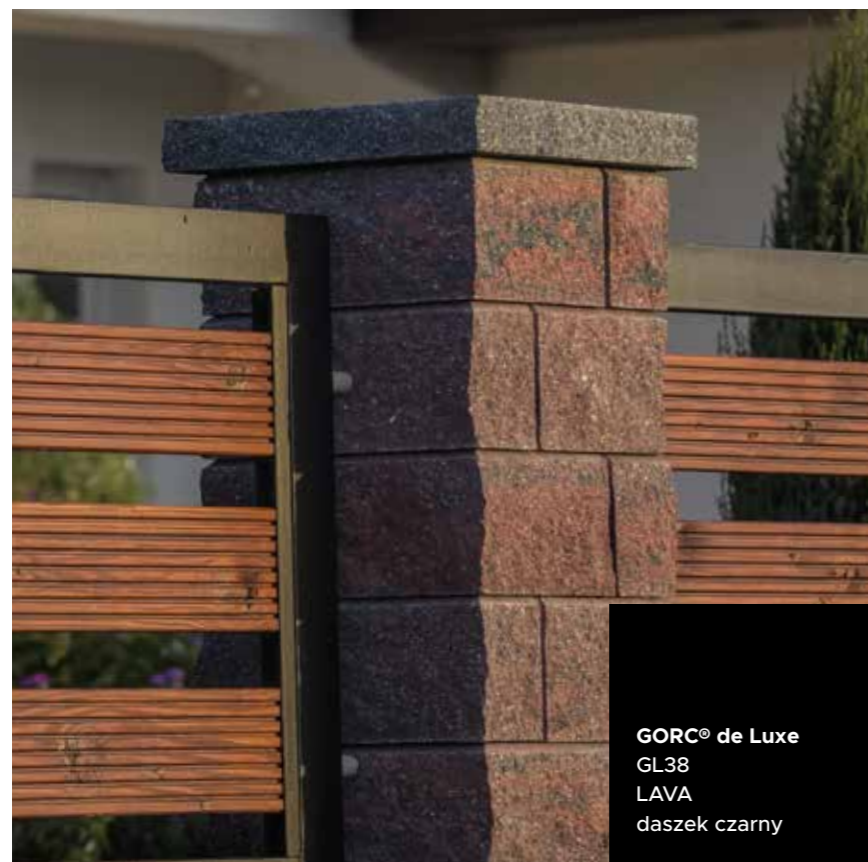
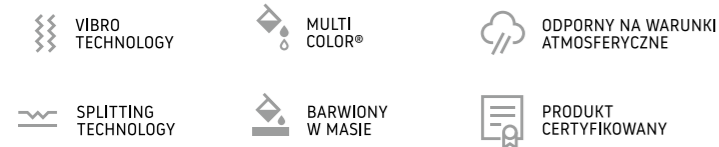

GORC® de Luxe GL38, GL38/8 daszki

KOD	OPIS	WYMIARY	DOPASOWANIE	KOLOR	CENA netto	CENA brutto
1. CSDR	gładki czterospadowy	47/47/7	GUD+GAD GUD+GADM	piaskowy, żółty*, czarny, brąz jasny*, brąz ciemny, kremowy, stalowy*	25,85 zł	31,80 zł
2. CPDD	gładki dwuspadowy	47/47/7	GUD+GAD GUD+GADM GMD GMDM	piaskowy, żółty*, czarny, brąz jasny*, brąz ciemny, kremowy, stalowy*	25,04 zł	30,80 zł
3. CPGSD	łupany czterostronnie	43/43/6	GUD+GAD GUD+GADM	piryt, onyx, bronzyt, czarny, getyt*, vera* silver*	30,39 zł 34,87 zł	37,38 zł 42,89 zł
4. CPGMD	łupany dwustronnie	50/43/6	GMD GMDM	piryt, onyx, bronzyt, czarny, getyt*, vera* silver*	34,86 zł 41,13 zł	42,88 zł 50,59 zł

* kolor na zamówienie

GORC® de Luxe GL22, GL22/8, GL38, GL38/8 kolory ogrodzenia



alaska



bronzyt



cytryn



czarny



getyt



golden



kremowy



lava



onyx



piaskowy



piryt



silver



stalowy



vera

W rzeczywistości kolory mogą różnić się od przedstawionych na zdjęciu.

GORC® de Luxe GL22, GL22/8, GL38, 38/8 kolory daszków

Daszki gładkie



piaskowy



kremowy



stalowy



brąz jasny



brąz ciemny

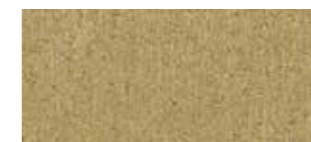

żółty



czarny

Daszki łupane



piryt



bronzyt



onyx



getyt

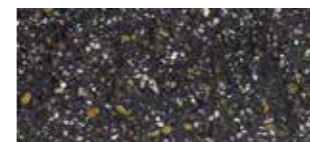

czarny



silver



vera

W rzeczywistości kolory mogą różnić się od przedstawionych na zdjęciu.



GORC® Top
PIRYT
daszek piryt

NOWOŚĆ

OGRODZENIE ŁUPANE

GORC® Top

GORC® Top

elementy systemu

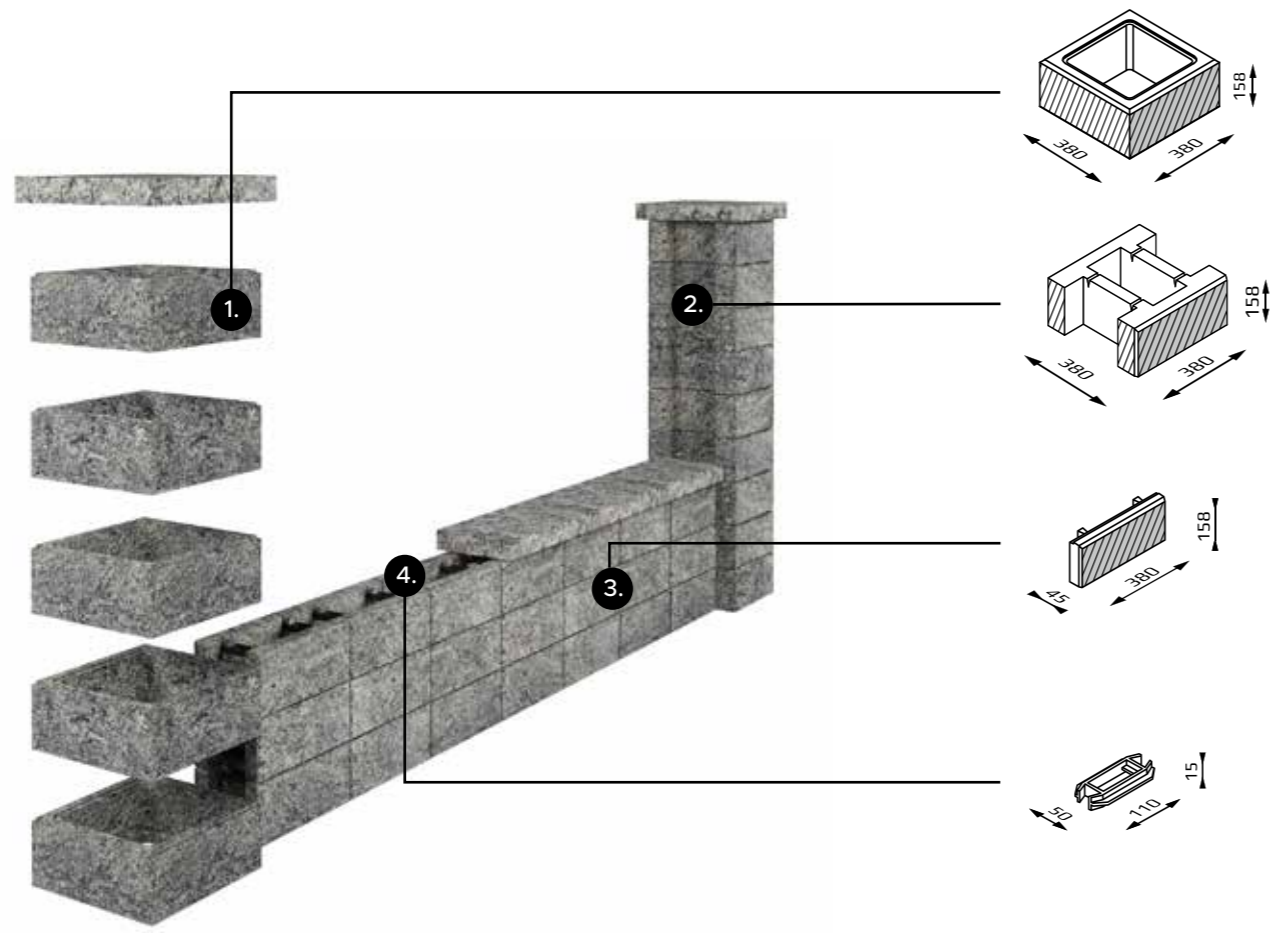
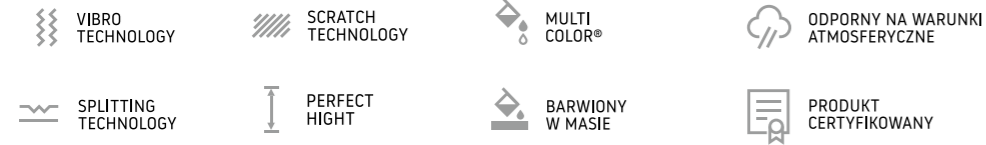

GORC® Top

elementy systemu

KOD	WYMIARY	KOLOR	CENA netto	CENA brutto
1. GTS38	38/38/15,8	czarny*	21,14 zł	26,00 zł
		bronzyt*, piryt, onyx	24,57 zł	30,22 zł
2. GTM38	38/38/15,8	czarny*	21,14 zł	26,00 zł
		bronzyt*, piryt, onyx	24,57 zł	30,22 zł
3. GTP	38/4,5/15,8	czarny*	5,29 zł	6,51 zł
		bronzyt*, piryt, onyx	6,77 zł	8,33 zł
4. ŁSO		czarny	0,65 zł	0,80 zł

* kolor na zamówienie

kolory



bronzyt



czarny



onyx



piryt

W rzeczywistości kolory mogą różnić się od przedstawionych na zdjęciu.

GORC® Top daszki

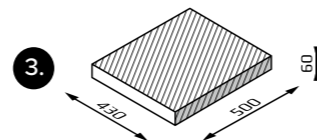
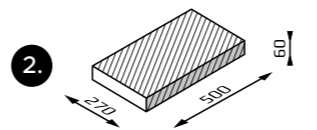
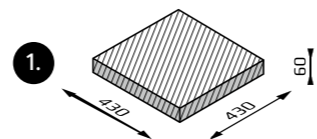
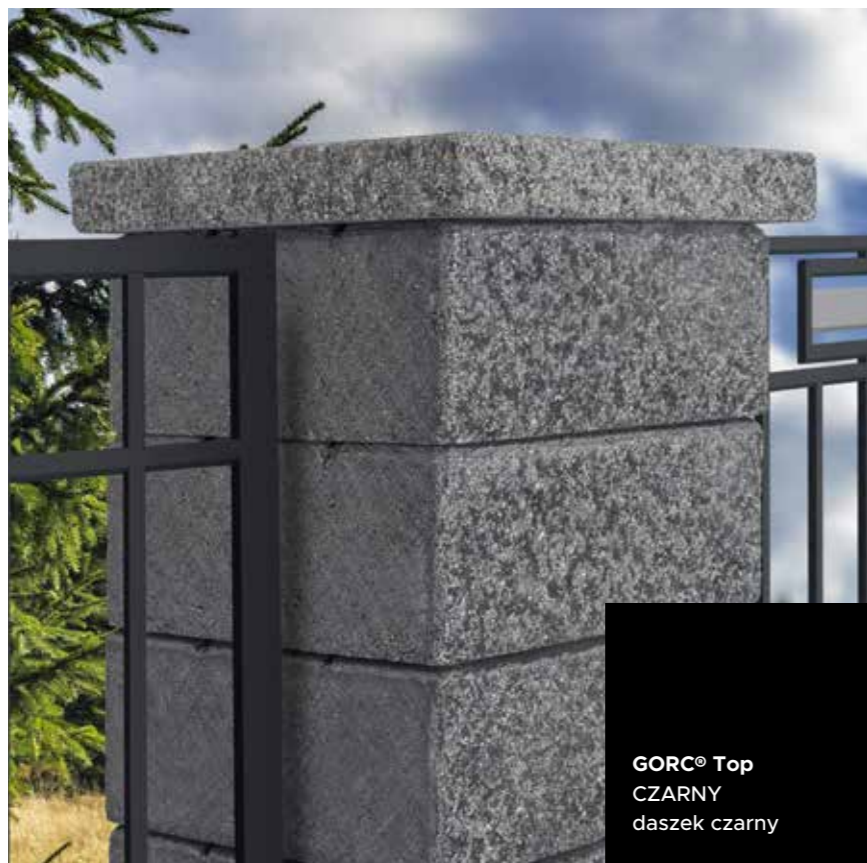

GORC® Top daszki

KOD	OPIS	WYMIARY	DOPASOWANIE	KOLOR	CENA netto	CENA brutto
1. CPGTS43	czterostronnie łupany góra scratch	43/43/6	GTS38	bronzyt*, piryt, onyx, czarny*	33,43 zł	41,12 zł
2. CPGTM27	dwustronnie łupany góra scratch	50/27/6	GTP	bronzyt*, piryt, onyx, czarny*	23,60 zł	29,03 zł
3. CPGTM43	dwustronnie łupany góra scratch	50/43/6	GTS38 GTM38	bronzyt*, piryt, onyx, czarny*	38,35 zł	47,17 zł

* kolor na zamówienie

kolory



bronzyt



czarny



onyx



piryt

W rzeczywistości kolory mogą różnić się od przedstawionych na zdjęciu.

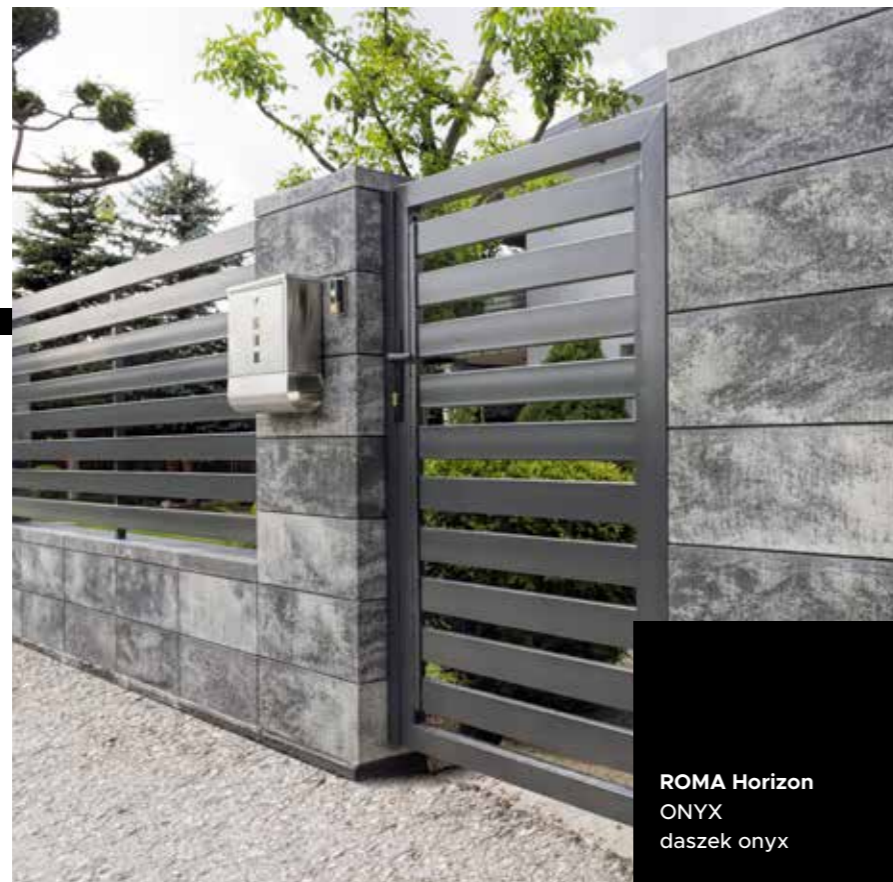

OGRODZENIA MODUŁOWE

ROMA Classic

ROMA Horizon

ROMA Perfect **nowość**

MODYŃ

ROMA Classic

elementy systemu



MULTIGRAIN TECHNOLOGY



MULTI COLOR®



ODPORNY NA WARUNKI ATMOSFERYCZNE



VIBRO TECHNOLOGY



BARWIONY W MASIE



PRODUKT CERTYFIKOWANY

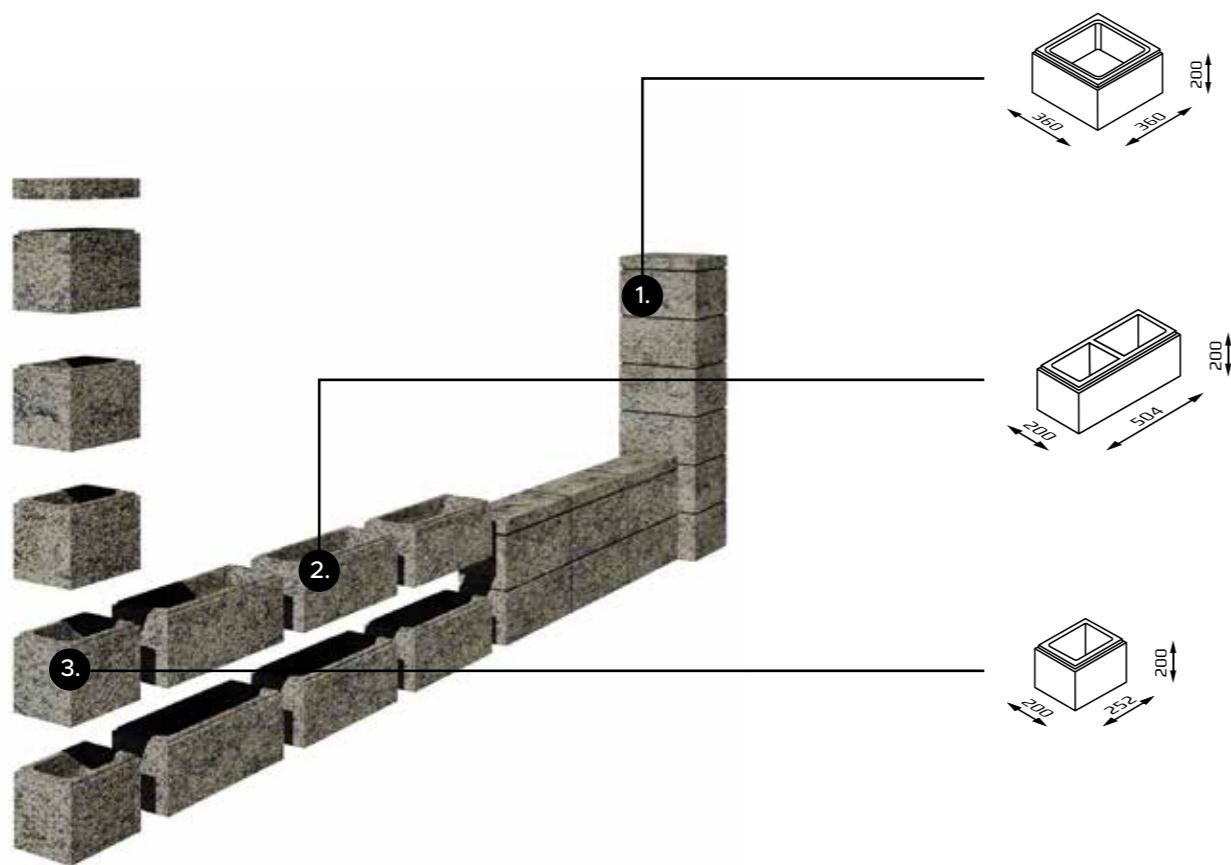

ROMA Classic

elementy systemu

KOD	OPIS	WYMIARY	KOLOR	CENA netto	CENA brutto
1. BRDM	Multigrain	36/36/20	onyx, gagat, topaz*	22,35 zł	27,49 zł
2. BRSM	Multigrain	50,4/20/20	onyx, gagat, topaz*	22,34 zł	27,48 zł
3. BRMM	Multigrain	25,2/20/20	onyx, gagat, topaz*	12,51 zł	15,39 zł

* kolor na zamówienie

kolory



gagat



onyx



topaz

W rzeczywistości kolory mogą różnić się od przedstawionych na zdjęciu.

ROMA Classic

daszki

MULTIGRAIN TECHNOLOGY

MULTI COLOR®

ODPORNY NA WARUNKI ATMOSFERYCZNE

VIBRO TECHNOLOGY

BARWIONY W MASIE

PRODUKT CERTYFIKOWANY



ROMA Classic
GAGAT
daszek gagat

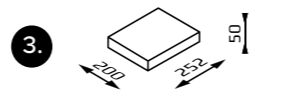
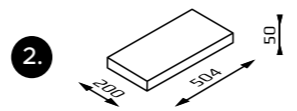
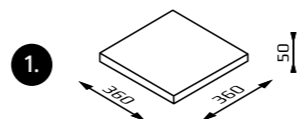

ROMA Classic

daszki

KOD	OPIS	WYMIARY	DOPASOWANIE	KOLOR	CENA netto	CENA brutto
1. CRDM	Multigrain	36/36/5	BRDM	onyx, gagat, topaz*	25,25 zł	31,06 zł
2. CRSM	Multigrain	50,4/20/5	BRSM	onyx, gagat, topaz*	24,19 zł	29,75 zł
3. CRMM	Multigrain	25,2/20/5	BRMM	onyx, gagat, topaz*	13,13 zł	16,15 zł

* kolor na zamówienie

kolory



gagat



onyx

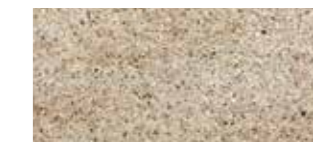

topaz

W rzeczywistości kolory mogą różnić się od przedstawionych na zdjęciu.

ROMA Horizon

elementy systemu

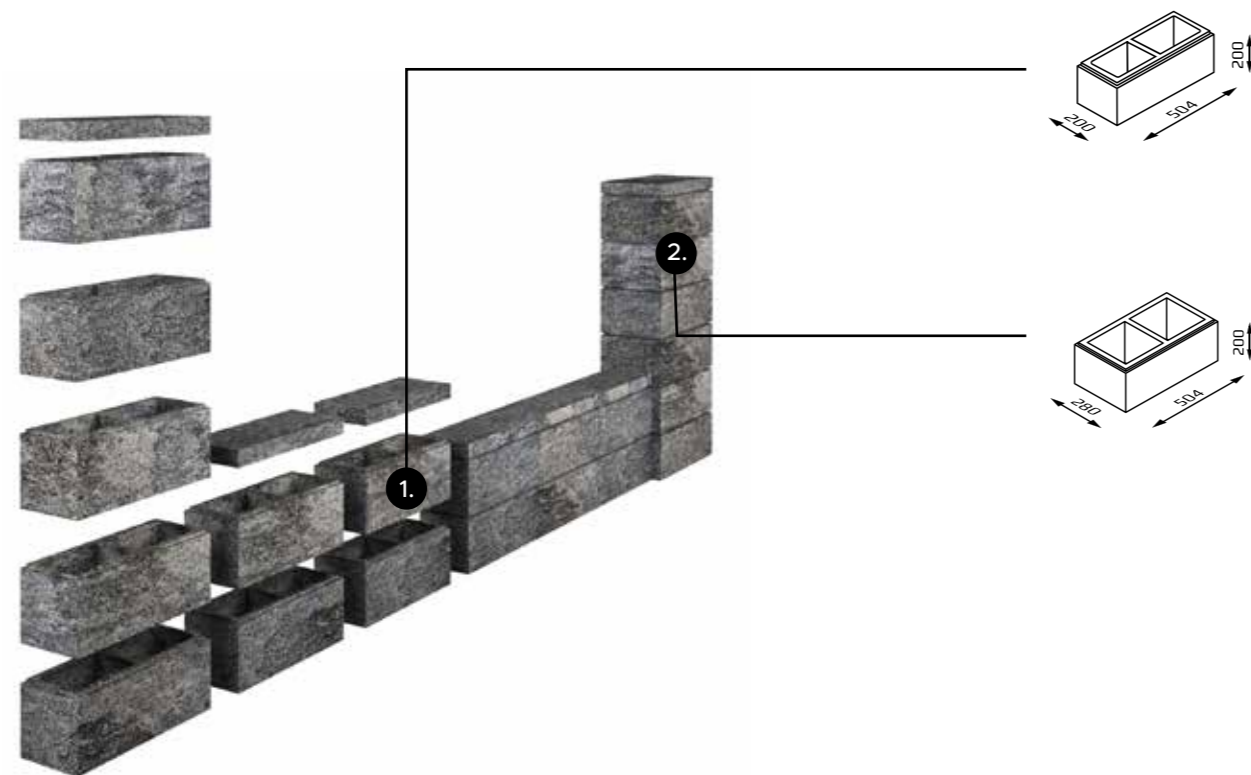

ROMA Horizon

elementy systemu

KOD	OPIS	WYMIARY	KOLOR	CENA netto	CENA brutto
1. BH20	gładki	50,4/20/20	piryt, onyx, grafit*, platinum* marengo*	23,65 zł	29,09 zł
2. BH28	gładki	50,4/28/20	piryt, onyx, grafit*, platinum* marengo*	29,50 zł	36,29 zł

* kolor na zamówienie

kolory



grafit



marengo



onyx



piryt



platinum

W rzeczywistości kolory mogą różnić się od przedstawionych na zdjęciu.

ROMA Horizon daszki



ROMA Horizon
GRAFIT
daszek grafit

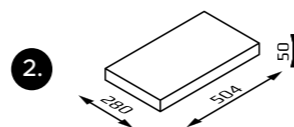
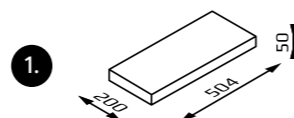

ROMA Horizon daszki

KOD	OPIS	WYMIARY	DOPASOWANIE	KOLOR	CENA netto	CENA brutto
1. CH20	gładki	50,4/20/5	BH20	piryt, onyx, grafit*, platinum* marengo*	24,19 zł	29,75 zł
2. CH28	gładki	50,4/28/5	BH28	piryt, onyx, grafit*, platinum* marengo*	29,06 zł	35,74 zł

* kolor na zamówienie

kolory



grafit



marengo



onyx



piryt



platinum

W rzeczywistości kolory mogą różnić się od przedstawionych na zdjęciu.

ROMA Perfect

elementy systemu

SCRATCH TECHNOLOGY

CALIBRATION TECHNOLOGY

MULTI COLOR®

ODPORNY NA WARUNKI ATMOSFERYCZNE

VIBRO TECHNOLOGY

PERFECT HIGHT

BARWIONY W MASIE

PRODUKT CERTYFIKOWANY

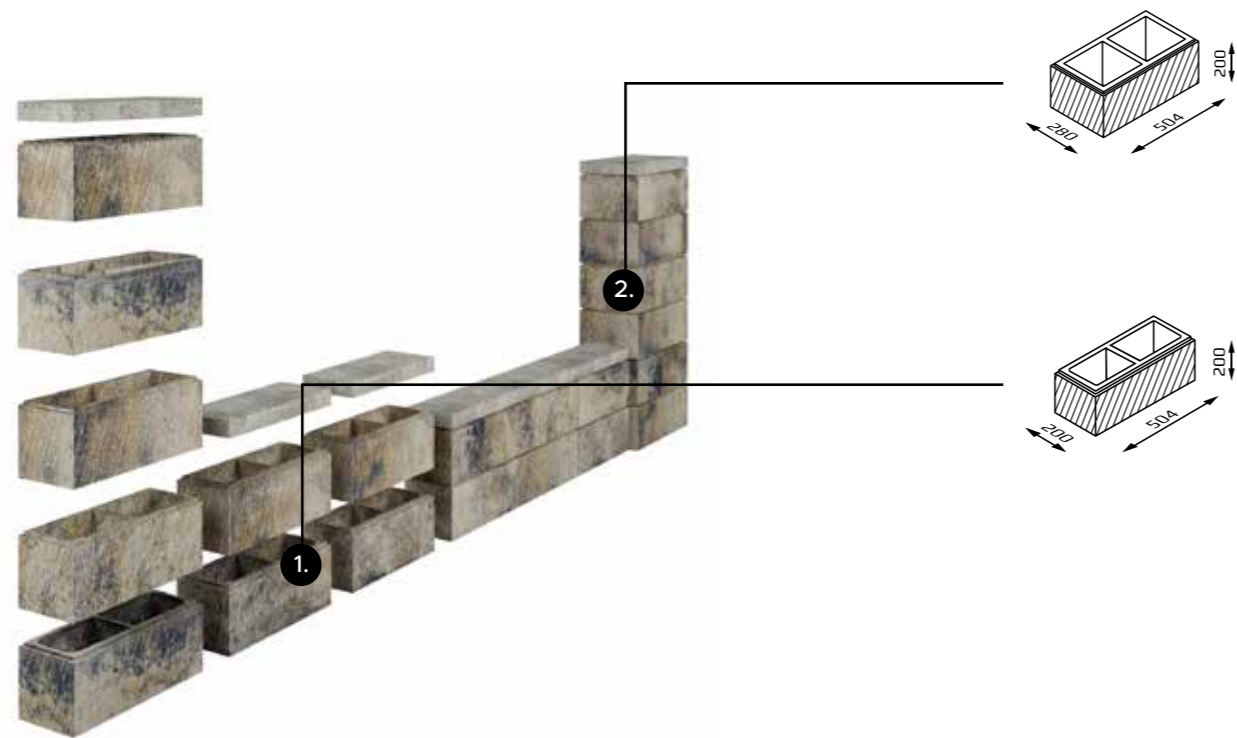

ROMA Perfect

elementy systemu

KOD	OPIS	WYMIARY	KOLOR	CENA netto	CENA brutto
1. RP20	scratch czterostronnie	50,4/20/20	dioryt, beryl*, milos, morion*	28,38 zł	34,91 zł
2. RP28	scratch czterostronnie	50,4/28/20	dioryt, beryl*, milos, morion*	35,40 zł	43,54 zł

* kolor na zamówienie

kolory



beryl



dioryt



milos



morion

W rzeczywistości kolory mogą różnić się od przedstawionych na zdjęciu.

ROMA Perfect daszki

SCRATCH
TECHNOLOGY

CALIBRATION
TECHNOLOGY

MULTI
COLOR®

ODPORNY NA WARUNKI
ATMOSFERYCZNE

VIBRO
TECHNOLOGY

PERFECT
HIGHT

BARWIONY
W MASIE

PRODUKT
CERTYFIKOWANY

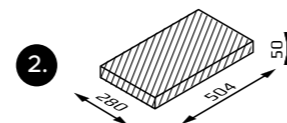
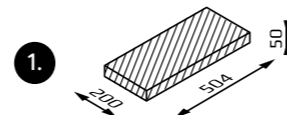
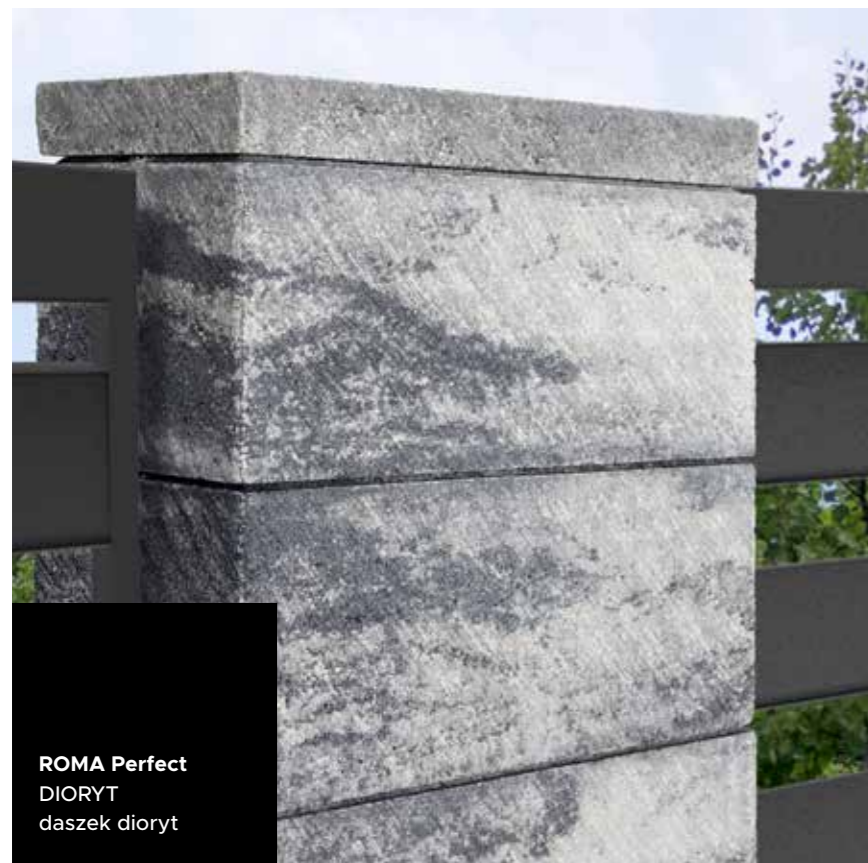

ROMA Perfect daszki

KOD	OPIS	WYMIARY	DOPASOWANIE	KOLOR	CENA netto	CENA brutto
1. CRP20	scratch czterostronnie	50,4/20/5	RP20	dioryt, beryl*, milos, morion*	29,03 zł	35,71 zł
2. CRP28	scratch czterostronnie	50,4/28/5	RP28	dioryt, beryl*, milos, morion*	34,87 zł	42,89 zł

* kolor na zamówienie

kolory



beryl



dioryt



milos



morion

W rzeczywistości kolory mogą różnić się od przedstawionych na zdjęciu.

MODYŃ

elementy systemu

MULTIGRAIN
TECHNOLOGY

BARWIONY
W MASIE

ODPORNY NA WARUNKI
ATMOSFERYCZNE

VIBRO
TECHNOLOGY

PRODUKT
CERTYFIKOWANY

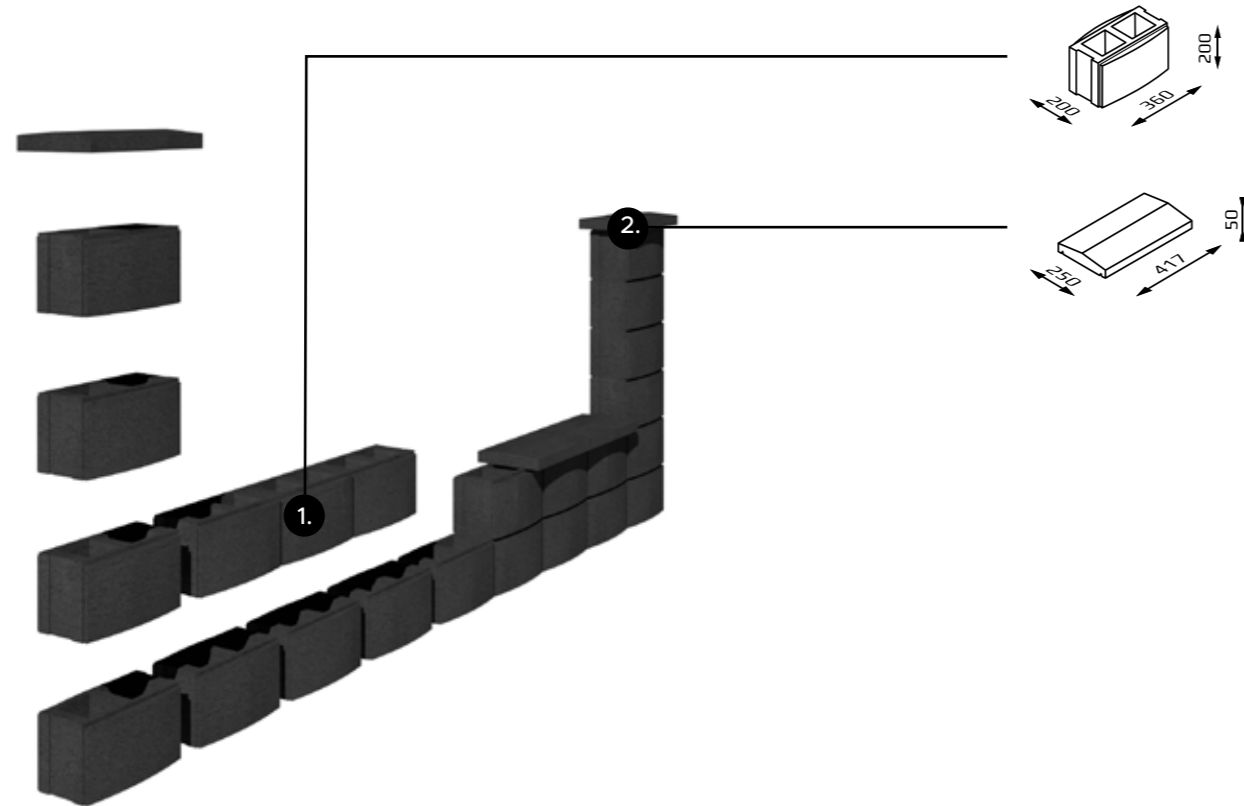

MODYŃ

bloczek

KOD	OPIS	WYMIARY	KOLOR	CENA netto	CENA brutto
1. BŁ	Multigrain	36/15(20)/20	czarny*	10,27 zł	12,63 zł

* kolor na zamówienie



czarny

daszek

KOD	OPIS	WYMIARY	DOPASOWANIE	KOLOR	CENA netto	CENA brutto
2. CPB	gładki dwuspadowy	41,7/25/5	BŁ	czarny*	13,41 zł	16,49 zł

* kolor na zamówienie



czarny

W rzeczywistości kolory mogą różnić się od przedstawionych na zdjęciu.



ELEWACJE

TOM

TOM

elementy systemu

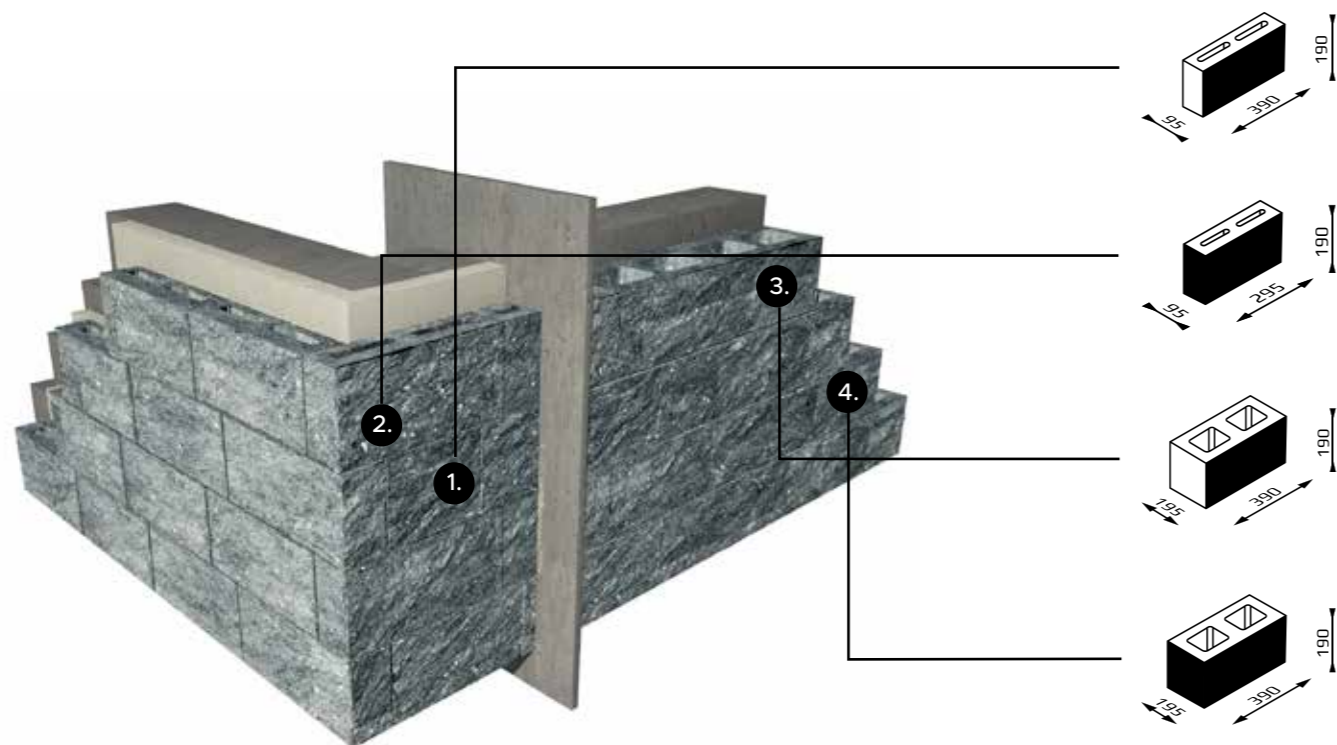

TOM

elementy systemu

KOD	OPIS	WYMIARY	KOLOR	CENA netto	CENA brutto
1. T10	łupany jednostronnie	39/9,5/19	stalowy*	8,03 zł	9,88 zł
			piryt*, vera*, cytryn*, onyx*	8,93 zł	10,98 zł
2. T10N	łupany narożny	29,5/9,5/19	stalowy*	9,38 zł	11,54 zł
			piryt*, vera*, cytryn*, onyx*	10,73 zł	13,20 zł
3. T20	łupany jednostronnie	39/19,5/19	stalowy*	10,27 zł	12,63 zł
			piryt*, vera*, cytryn*, onyx*	12,07 zł	14,85 zł
4. T20N	łupany narożny	39/19,5/19	stalowy*	12,07 zł	14,85 zł
			piryt*, vera*, cytryn*, onyx*	14,04 zł	17,27 zł

* kolor na zamówienie

kolory



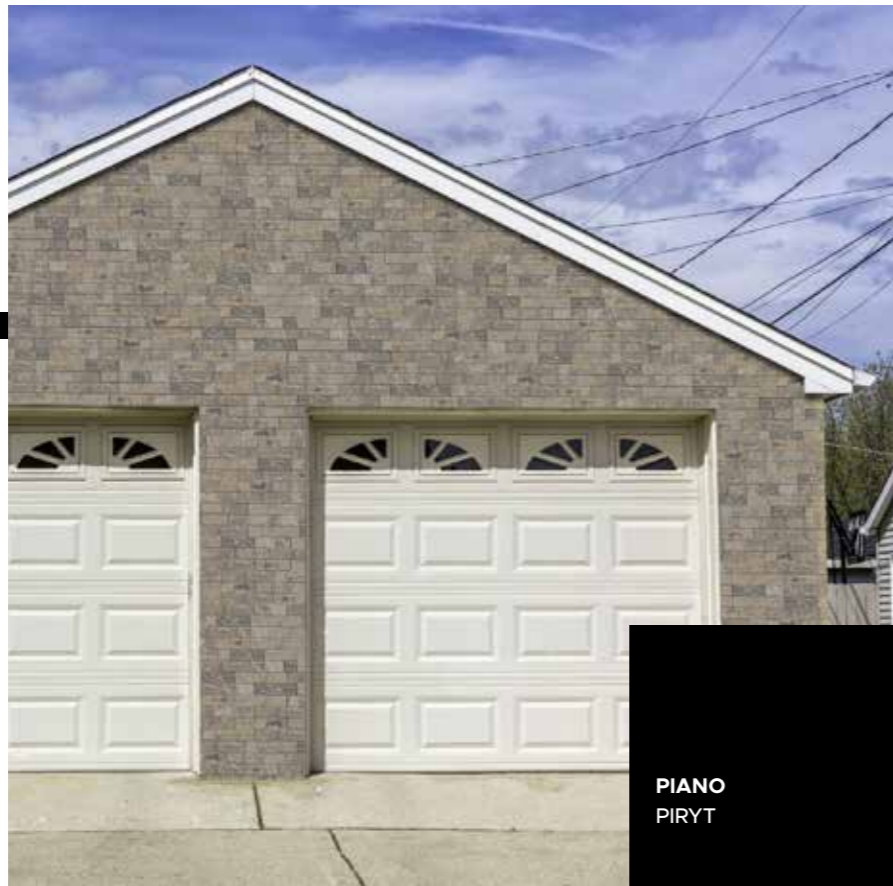

PIANO
PIRYT

PŁYTKI ELEWACYJNE

PIANO

ILLIZI

PIANO

elementy systemu



SPLITTING TECHNOLOGY



MULTI COLOR®



ODPORNY NA WARUNKI ATMOSFERYCZNE



VIBRO TECHNOLOGY



BARWIONY W MASIE



PRODUKT CERTYFIKOWANY

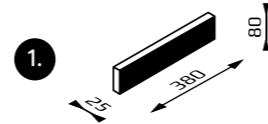

PIANO

elementy systemu

KOD	OPIS	WYMIARY	KOLOR	CENA netto	CENA brutto
1. PP	łupana jednostronnie	38/2,5/8	piryt*, alaska*, czarny*, bronzyt*	19,67 zł	24,19 zł**

* kolor na zamówienie ** cena za 1 opakowanie - 8szt., 1m² - 32,60 szt.

kolory



alaska



bronzyt



czarny



piryt

W rzeczywistości kolory mogą różnić się od przedstawionych na zdjęciu.

ILLIZI

elementy systemu

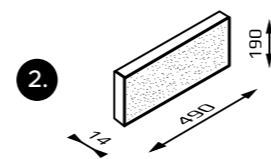
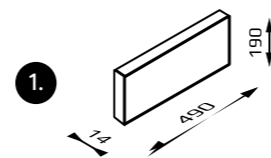

ILLIZI

elementy systemu

KOD	WYMIARY	KOLOR	CENA netto	CENA brutto
1. POLITUM	49/1,4/19	stalowy*	52,03 zł	64,00 zł**
2. MULTIGRAIN	49/1,4/19	biały*, żółty*	60,97 zł	74,99 zł**

* do wyczerpania zapasów ** 1 opakowanie - 7 szt., 1m² - 10,76 szt.

kolory

Multigrain



biały

Politum



żółty



stalowy

W rzeczywistości kolory mogą różnić się od przedstawionych na zdjęciu.

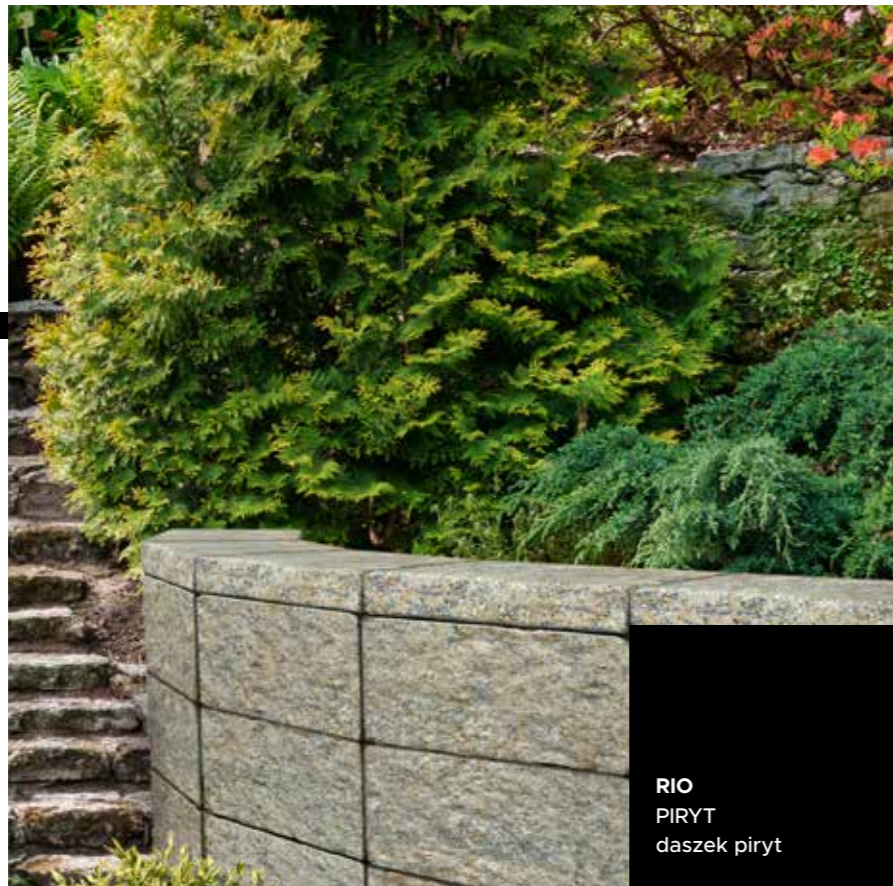

BLOCZKI SKARPOWE

RIO

RIO

elementy systemu



SPLITTING TECHNOLOGY



MULTI COLOR®



ODPORNY NA WARUNKI ATMOSFERYCZNE



VIBRO TECHNOLOGY



BARWIONY W MASIE



PRODUKT CERTYFIKOWANY

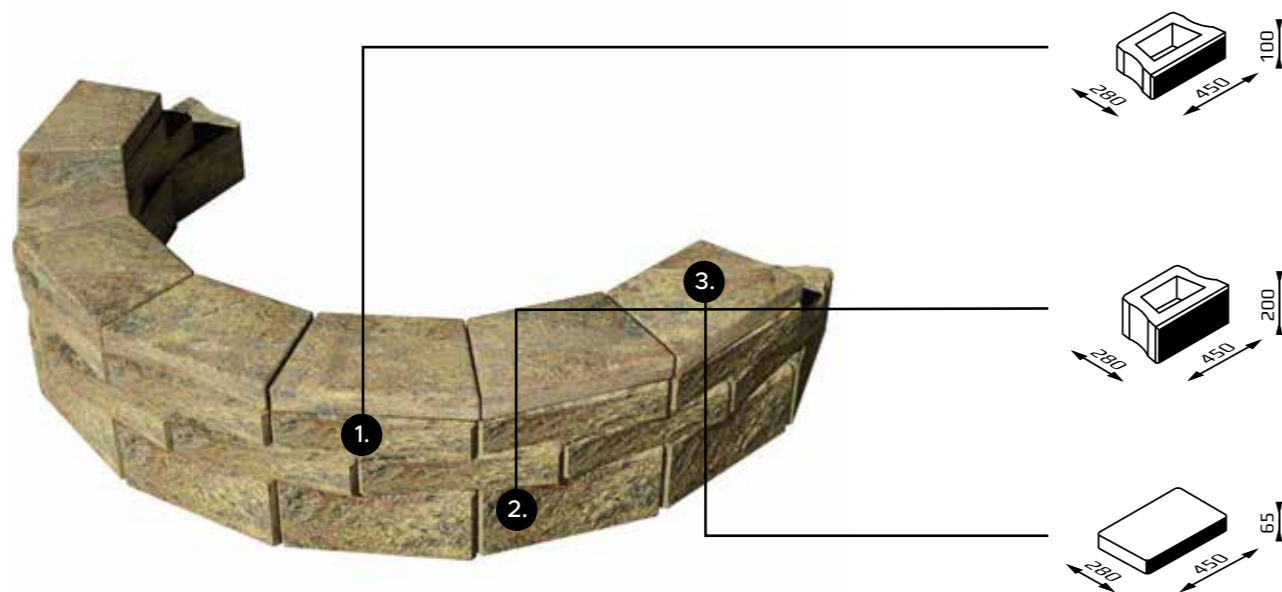

RIO

bloczek

KOD	WYMIARY	KOLOR	CENA netto	CENA brutto
1. RIO10	45/28/10	piryt*, onyx*	12,78 zł	15,72 zł
2. RIO20	45/28/20	piryt*, onyx*	19,22 zł	23,64 zł

* kolor na zamówienie



onyx



piryt

daszek

KOD	OPIS	WYMIARY	DOPASOWANIE	KOLOR	CENA netto	CENA brutto
3. CR	łupany jednostronnie	45/28/6,5	RIO10, RIO20	piryt*, onyx*	16,53 zł	20,33 zł

* kolor na zamówienie



onyx



piryt

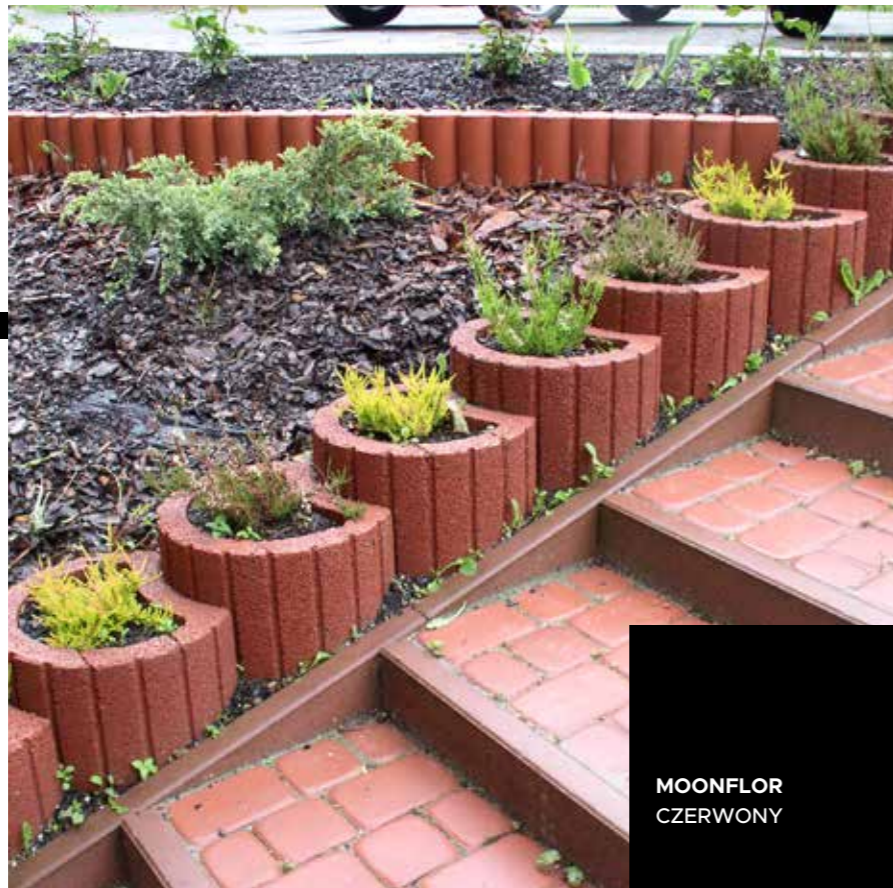

GAZONY

MOONFLOR

PROFLOR

GAZONY

elementy systemu



BARWIONY
W MASIE



ODPORNY NA WARUNKI
ATMOSFERYCZNE



VIBRO
TECHNOLOGY



PRODUKT
CERTYFIKOWANY

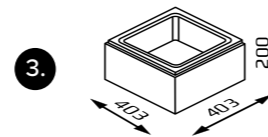
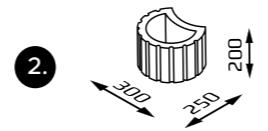
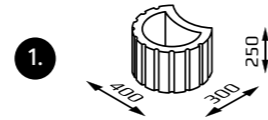

GAZONY

elementy systemu

KOD	OPIS	WYMIARY	KOLOR	CENA netto	CENA brutto
1. DM	MOONFLOR	40/30/25	szary*	13,81 zł	16,99 zł
			czerwony*, grafit*	15,36 zł	18,89 zł
2. DMP	MOONFLOR	30/25/20	szary*	7,85 zł	9,66 zł
			czerwony*, grafit*	8,16 zł	10,04 zł
3. DK40	PROFLOR	40,3/40,3/20	szary*	13,81 zł	16,99 zł
			czerwony*, grafit*	15,36 zł	18,89 zł

* kolor na zamówienie

kolory



czerwony



grafit



szary

W rzeczywistości kolory mogą różnić się od przedstawionych na zdjęciu.



STONE
PIRYT



PALISADY

MOGIELICA

STONE

MOGIELICA

elementy systemu



SPLITTING TECHNOLOGY



MULTI COLOR®



ODPORNY NA WARUNKI ATMOSFERYCZNE



VIBRO TECHNOLOGY



BARWIONY W MASIE



PRODUKT CERTYFIKOWANY

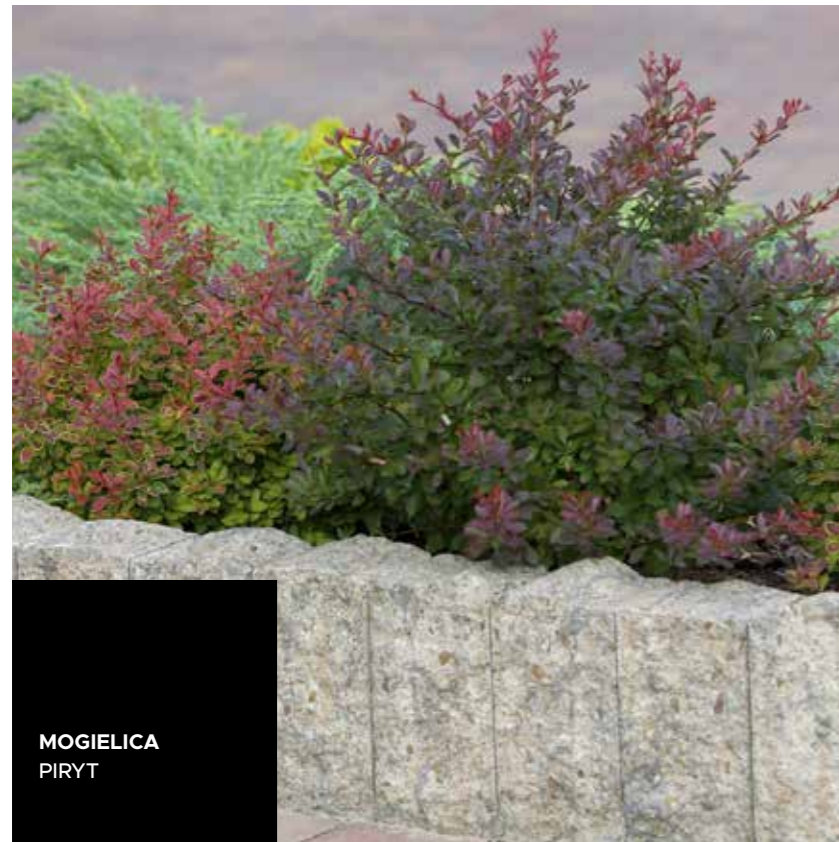

MOGIELICA
PIRYT

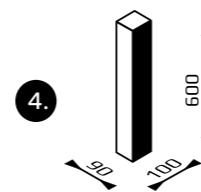
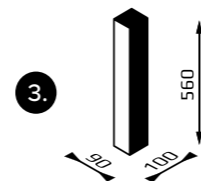
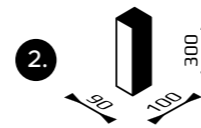
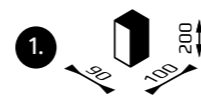

MOGIELICA

elementy systemu

KOD	WYMIARY	KOLOR	CENA netto	CENA brutto
1. 20MN	10/9/20	piaskowy*, czarny, vera*, piryt, bronzyt*, onyx*	3,12 zł	3,84 zł
2. 30MN	10/9/30	piaskowy*, czarny, vera*, piryt, bronzyt*, onyx*	5,62 zł	6,91 zł
3. 56MN	10/9/56	piaskowy*, czarny, vera*, piryt, bronzyt*, onyx*	9,30 zł	11,44 zł
4. 60MP	10/9/60	piaskowy*, czarny, vera*, piryt, bronzyt*, onyx*	8,48 zł	10,43 zł

* kolor na zamówienie

kolory



bronzyt



czarny



onyx



piaskowy



piryt



vera

W rzeczywistości kolory mogą różnić się od przedstawionych na zdjęciu.

STONE

elementy systemu



SPLITTING TECHNOLOGY



MULTI COLOR®



ODPORNY NA WARUNKI ATMOSFERYCZNE



VIBRO TECHNOLOGY



BARWIONY W MASIE



PRODUKT CERTYFIKOWANY

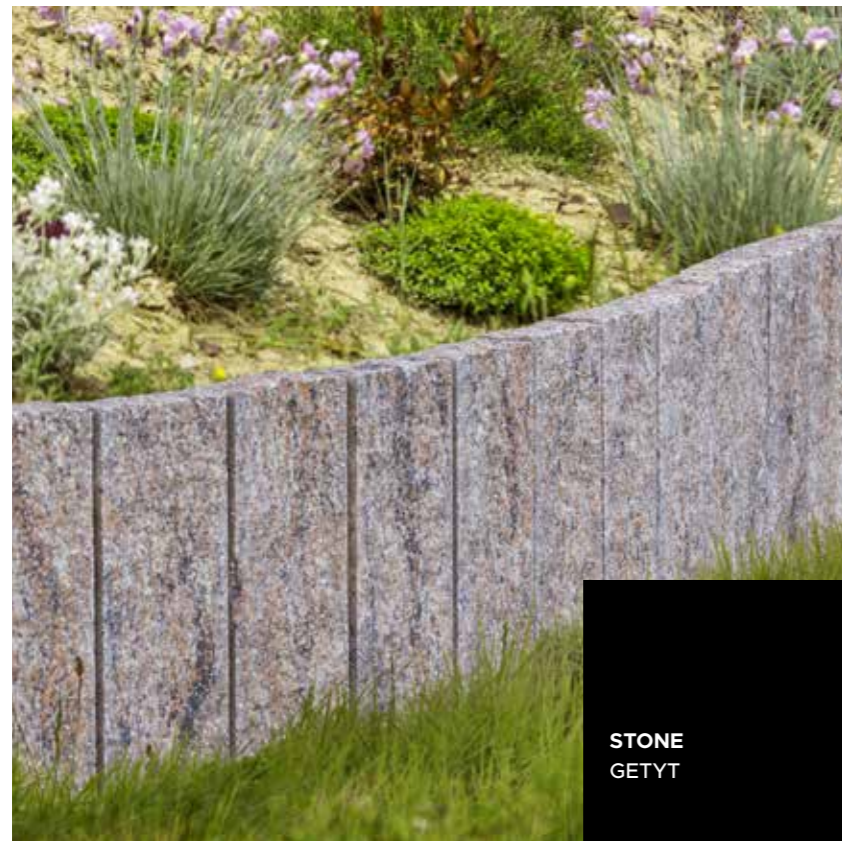

STONE
GETYT

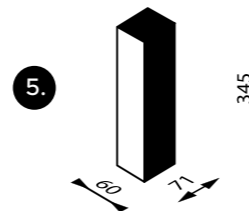
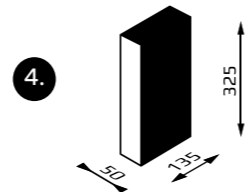
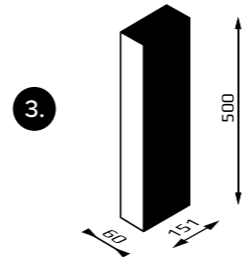
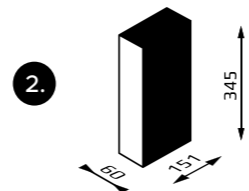
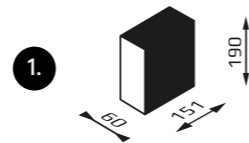

STONE

elementy systemu

KOD	WYMIARY	KOLOR	CENA netto	CENA brutto
1. PL19	15,1/6/19	getyt**, piryt**, onyx**, silver**	2,30 zł	2,83 zł
2. PL34	15,1/6/34,5	piaskowy**, onyx**, piryt**, czarny**, getyt**, silver**	4,58 zł	5,63 zł
3. PL50	15,1/6/50	onyx*, piryt*, czarny*	11,88 zł	14,61 zł
4. PLL	13,5/5/32,5	bronzyt**, piryt**	4,58 zł	5,63 zł
5. PLM	7,1/6/34,5	piryt**, czarny**, onyx**, silver**	2,39 zł	2,94 zł

* kolor na zamówienie ** do wyczerpania zapasów magazynowych

kolory



bronzyt



czarny



silver



onyx



piryt



piaskowy



getyt

W rzeczywistości kolory mogą różnić się od przedstawionych na zdjęciu.



PODMURÓWKI PREFABRYKOWANE

DESKI

ŁĄCZNIKI

STOPY

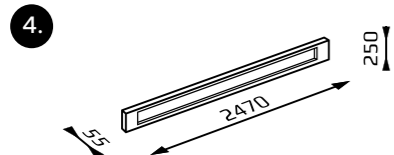
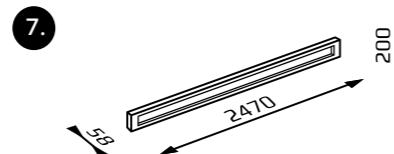
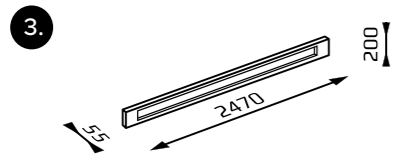
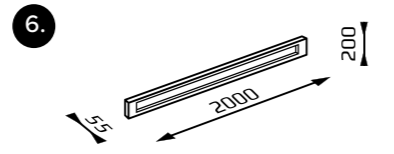
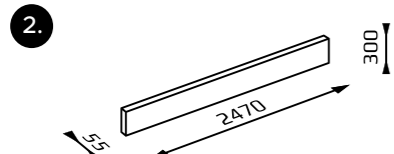
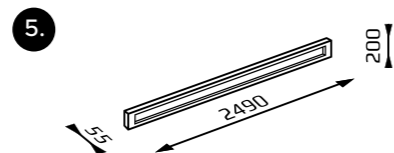
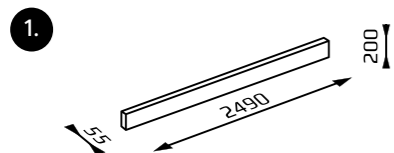

KOD	OPIS	WYMIARY	KOLOR	CENA netto	CENA brutto
1. DX20/249*	BASIC	249/5,5/20	szary	33,98 zł	41,80 zł
2. DX30/247*	HIGH	247/5,5/30	szary	58,00 zł	71,34 zł
3. DOPL20/247*	ULTRA	247/5,5/20	szary	32,99 zł	40,58 zł
4. DOPL25/247*	ULTRA	247/5,5/25	szary	38,59 zł	47,47 zł
5. DOX20/249*	EKO	249/5,5/20	szary	29,50 zł	36,29 zł
6. DOX20/200*	EKO	200/5,5/20	szary	25,59 zł	31,48 zł
7. DOX20/247*	EKO	247/5,8/20	szary	29,50 zł	36,29 zł

* produkt na zamówienie

kolory



szary

ŁĄCZNIKI

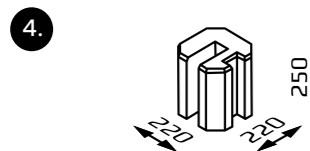
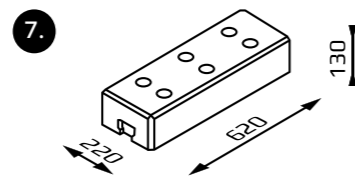
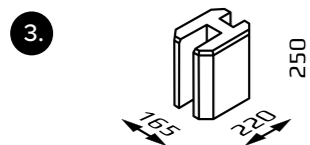
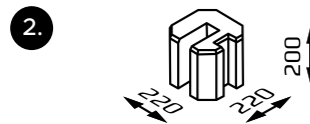
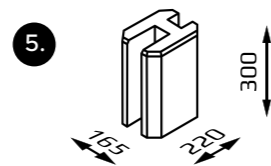
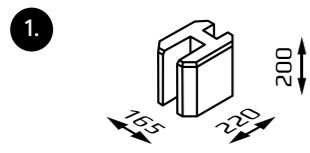

ŁĄCZNIKI

KOD	OPIS	WYMIARY	KOLOR	CENA netto	CENA brutto
1. ŁDP20	łącznik prosty	22/16,5/20	szary	8,18 zł	10,06 zł
2. ŁDN20	łącznik narożny	22/22/20	szary	8,18 zł	10,06 zł
3. ŁDP25	łącznik prosty	22/16,5/25	szary	9,00 zł	11,07 zł
4. ŁDN25	łącznik narożny	22/22/25	szary	9,00 zł	11,07 zł
5. ŁDP30	łącznik prosty	22/16,5/30	szary	12,18 zł	14,98 zł
6. ŁDN30	łącznik narożny	22/22/30	szary	12,18 zł	14,98 zł

STOPA

KOD	WYMIARY	KOLOR	CENA netto	CENA brutto
7. ST*	62/22/13	szary	18,87 zł	23,21 zł

* do wyczerpania zapasów magazynowych



szary



**KOSTKA
ŁUPANA**

KOSTKA ŁUPANA



SPLITTING TECHNOLOGY



MULTI COLOR®



ODPORNY NA WARUNKI ATMOSFERYCZNE



VIBRO TECHNOLOGY



BARWIONY W MASIE



PRODUKT CERTYFIKOWANY

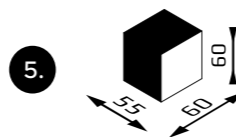
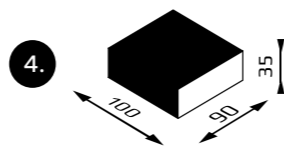
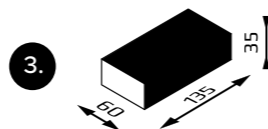
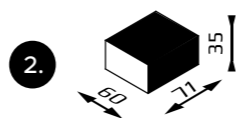
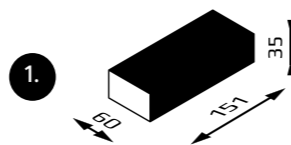
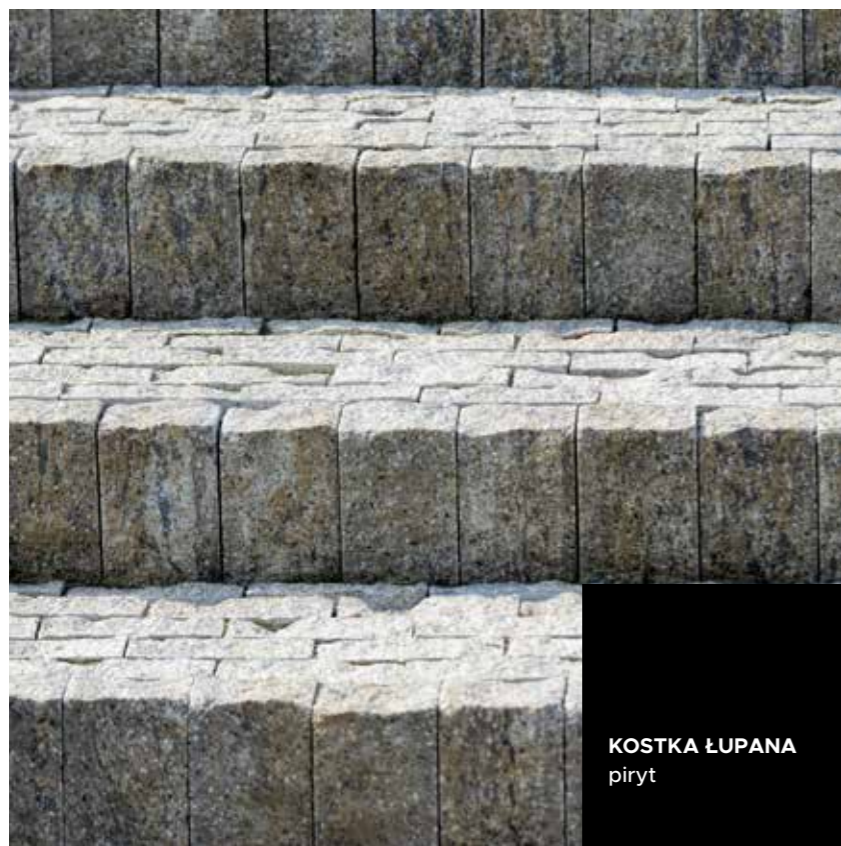

KOSTKA ŁUPANA

KOD	WYMIARY	KOLOR	CENA netto	CENA brutto
1. KOST**	15,1/6/3,5	piryt*, piaskowy*, onyx*, czarny*, getyt*, silver*	121,95 zł	150,00 zł***
2. KOST**	7,1/6/3,5	piryt*, onyx*, czarny*, silver*	121,95 zł	150,00 zł***
3. KOST**	13,5/6/3,5	piryt*, bronzyt*	121,95 zł	150,00 zł***
4. KOST**	10/9/3,5	piryt*, piaskowy* onyx*, czarny*, vera*, silver*	121,95 zł	150,00 zł***
5. KOST**	5,5/6/6	piryt*, piaskowy* onyx*, czarny*, getyt*, silver*, vera*	121,95 zł	150,00 zł***

* kolor na zamówienie ** do wyczerpania zapasów magazynowych tylko loco magazyn Tymbark *** cena za 1 big bag ~ 11,9 m²

kolory



bronzyt



czarny



getyt



onyx



vera



piaskowy



piryt



silver

W rzeczywistości kolory mogą różnić się od przedstawionych na zdjęciu.



**PRZĘSŁA
OGRODZENIOWE,
BRAMY, FURTKI,
SKRZYNKI NA LISTY**

PANELOWE

GABIONOWE

PRZĘŚLA PANELOWE

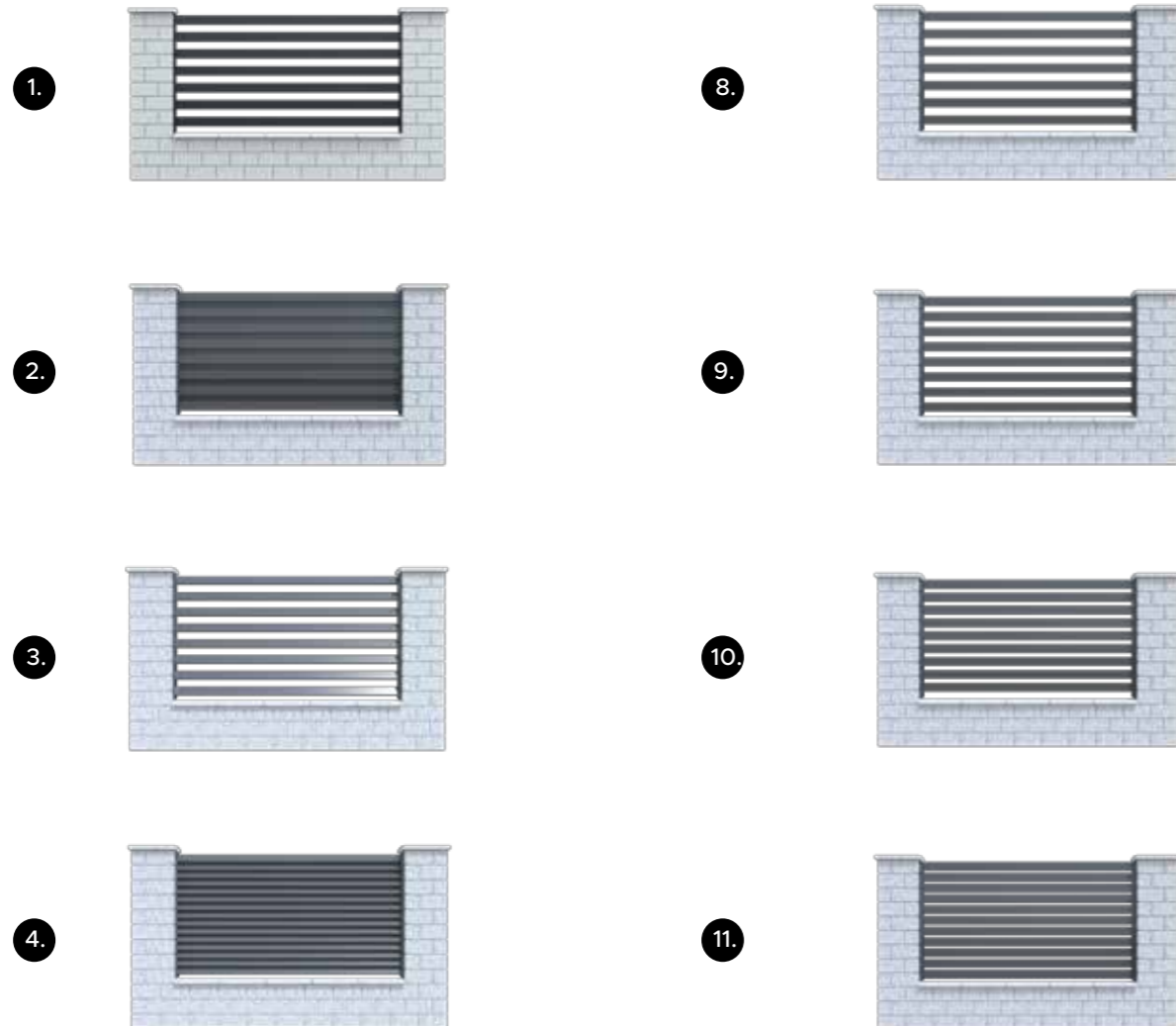

PRZĘŚLA PANELOWE

KOD	OPIS	WYMIARY	KOLOR	CENA netto	CENA brutto
1. PANEL COMO	przezierna - 8 profili	110x202 110x254	RAL 7016*, RAL 9005*, RAL 7039*, RAL 7042*	zapytaj o cenę	zapytaj o cenę
2. PANEL COMO	nieprzezierna - 15 profili	110x202 110x254	RAL 7016*, RAL 9005*, RAL 7039*, RAL 7042*	zapytaj o cenę	zapytaj o cenę
3. PANEL VERO	przezierna - 8 profili	110x202 110x254	RAL 7016*, RAL 9005*, RAL 7039*, RAL 7042*	zapytaj o cenę	zapytaj o cenę
4. PANEL VERO	nieprzezierna - 15 profili	110x202 110x254	RAL 7016*, RAL 9005*, RAL 7039*, RAL 7042*	zapytaj o cenę	zapytaj o cenę
5. Profil 80x20		8x2x252	RAL 7016*, RAL 9005*, RAL 7039*, RAL 7042*	zapytaj o cenę	zapytaj o cenę
6. Profil 80x20		8x2x200	RAL 7016*, RAL 9005*, RAL 7039*, RAL 7042*	zapytaj o cenę	zapytaj o cenę
7. listwa boczna COMO/VERO		8x2x110	RAL 7016*, RAL 9005*, RAL 7039*, RAL 7042*	zapytaj o cenę	zapytaj o cenę
8. PANEL OPTIMA Classic	przerwa 80 mm, liczba profili poziomych: 7 szt	104x202	RAL 7016*, RAL 9005*, RAL 7039*, RAL 7042*	zapytaj o cenę	zapytaj o cenę
9. PANEL OPTIMA Balance	przerwa 60 mm, liczba profili poziomych: 8 szt	106x202	RAL 7016*, RAL 9005*, RAL 7039*, RAL 7042*	zapytaj o cenę	zapytaj o cenę
10. PANEL OPTIMA Prestige	przerwa 40 mm, liczba profili poziomych: 9 szt	104x202	RAL 7016*, RAL 9005*, RAL 7039*, RAL 7042*	zapytaj o cenę	zapytaj o cenę
11. PANEL OPTIMA MAX	przerwa 20 mm, liczba profili poziomych: 11 szt	108x202	RAL 7016*, RAL 9005*, RAL 7039*, RAL 7042*	zapytaj o cenę	zapytaj o cenę

* kolor na zamówienie

FURTKI, BRAMY PANELOWE

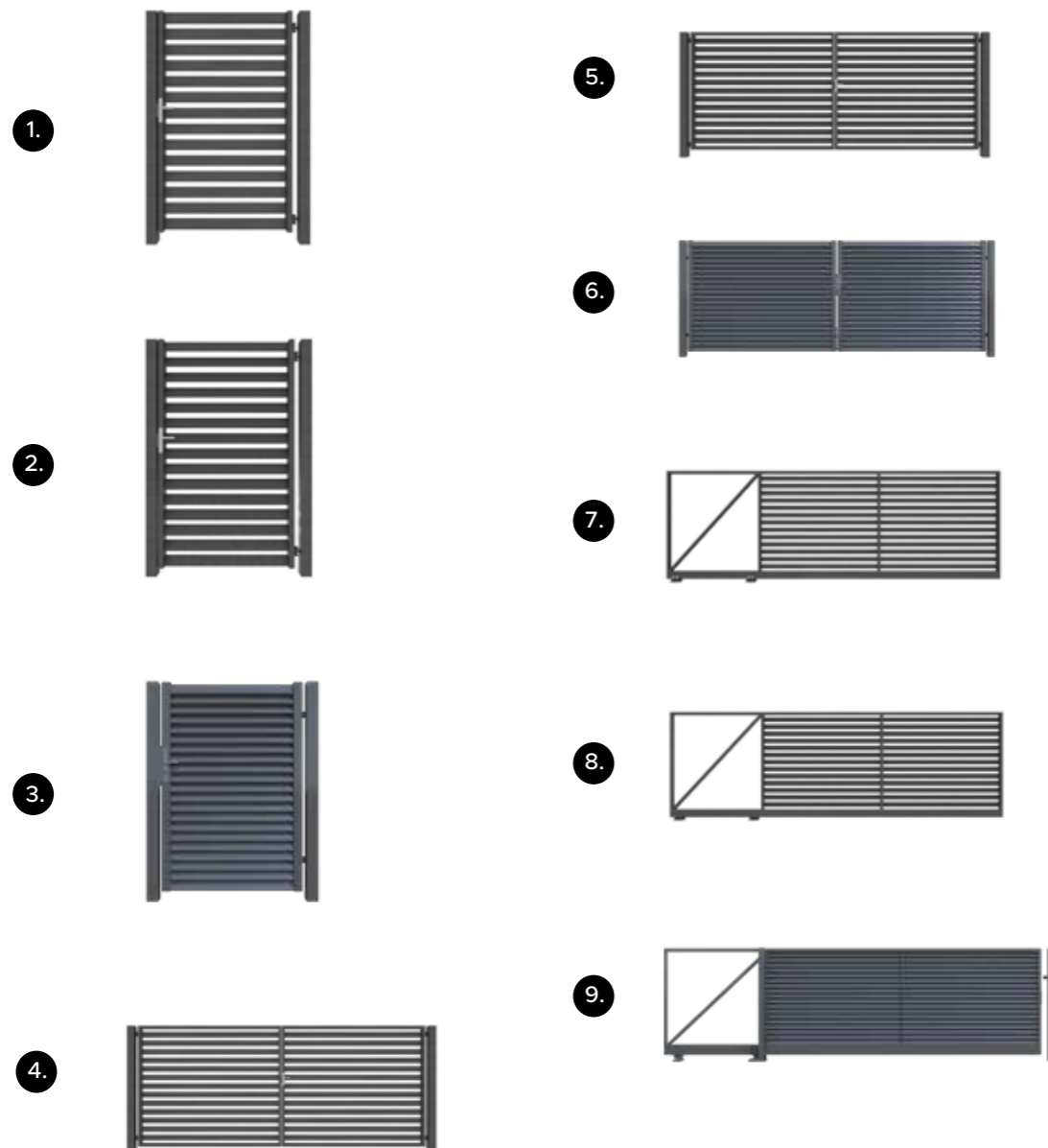

FURTKI, BRAMY PANELOWE

KOD	OPIS	WYMIARY	KOLOR	CENA netto	CENA brutto
1.	Furtka COMO przeziarna - 11 profili	148x100	RAL 7016*, RAL 9005*, RAL 7039*, RAL 7042*	zapytaj o cenę	zapytaj o cenę
2.	Furtka VERO przeziarna - 11 profili	148x100	RAL 7016*, RAL 9005*, RAL 7039*, RAL 7042*	zapytaj o cenę	zapytaj o cenę
3.	Furtka VERO nieprzeziarna - 21 profili	148x100	RAL 7016*, RAL 9005*, RAL 7039*, RAL 7042*	zapytaj o cenę	zapytaj o cenę
4.	Brama dwuskrzydłowa COMO przeziarna - 11 profili	148x400	RAL 7016*, RAL 9005*, RAL 7039*, RAL 7042*	zapytaj o cenę	zapytaj o cenę
5.	Brama dwuskrzydłowa VERO przeziarna - 11 profili	148x400	RAL 7016*, RAL 9005*, RAL 7039*, RAL 7042*	zapytaj o cenę	zapytaj o cenę
6.	Brama dwuskrzydłowa VERO nieprzeziarna - 21 profili	148x400	RAL 7016*, RAL 9005*, RAL 7039*, RAL 7042*	zapytaj o cenę	zapytaj o cenę
7.	Brama przesuwna COMO przeziarna - 9 profili	148x400	RAL 7016*, RAL 9005*, RAL 7039*, RAL 7042*	zapytaj o cenę	zapytaj o cenę
8.	Brama przesuwna VERO przeziarna - 9 profili	148x400	RAL 7016*, RAL 9005*, RAL 7039*, RAL 7042*	zapytaj o cenę	zapytaj o cenę
9.	Brama przesuwna VERO nieprzeziarna - 18 profili	148x400	RAL 7016*, RAL 9005*, RAL 7039*, RAL 7042*	zapytaj o cenę	zapytaj o cenę

* kolor na zamówienie

PRZĘŚLA GABIONOWE

1.



2.



PRZĘŚLA GABIONOWE

KOD	OPIS	WYMIARY	KOLOR	CENA netto	CENA brutto
1. PANEL LUCCA	z koszykami	100x200	RAL 7016*, RAL 9005*, RAL 7039*, RAL 7042*	zapytaj o cenę	zapytaj o cenę
2. PANEL ECONOMY	bez koszyków	100x200	RAL 7016*, RAL 9005*, RAL 7039*, RAL 7042*	zapytaj o cenę	zapytaj o cenę

* kolor na zamówienie

kolory



RAL 7016



RAL 9005

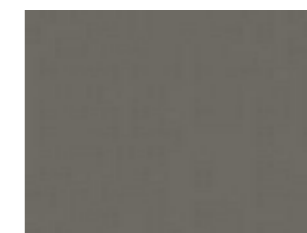

RAL 7039



RAL 7042

SKRZYNKI NA LISTY

1.



2.



3.



4.



5.



6.



SKRZYNKI NA LISTY

KOD	OPIS	WYMIARY FRONTU	DOPASOWANIE	KOLOR	CENA netto	CENA brutto
1. SDZ	skrzynka duża zwykła	285x145	GUD+GAD, BRDM, BH28, GTS38, RP28	inox*, RAL 7021*, RAL 8019*, RAL 7016*, RAL 7048*	zapytaj o cenę	zapytaj o cenę
2. SMZ	skrzynka mała zwykła	285x145	GU+GA, BRSM, BH20, RP20	inox*, RAL 7021*, RAL 8019*, RAL 7016*, RAL 7048*	zapytaj o cenę	zapytaj o cenę
3. SDG	skrzynka duża z dzwonkiem	285x158	GUD+GAD, BRDM, BH28, GTS38, RP28	inox*, RAL 7021*, RAL 8019*, RAL 7016*, RAL 7048*	zapytaj o cenę	zapytaj o cenę
4. SMG	skrzynka mała z dzwonkiem	285x158	GU+GA, BRSM, BH20, RP20	inox*, RAL 7021*, RAL 8019*, RAL 7016*, RAL 7048*	zapytaj o cenę	zapytaj o cenę
5. SDDA	skrzynka duża z domofonem analogowym	285x205	GUD+GAD, BRDM, BH28, GTS38, RP28	inox*, RAL 7021*, RAL 8019*, RAL 7016*, RAL 7048*	zapytaj o cenę	zapytaj o cenę
6. SMDA	skrzynka mała z domofonem analogowym	285x205	GU+GA, BRSM, BH20, RP20	inox*, RAL 7021*, RAL 8019*, RAL 7016*, RAL 7048*	zapytaj o cenę	zapytaj o cenę

* kolor na zamówienie

kolory

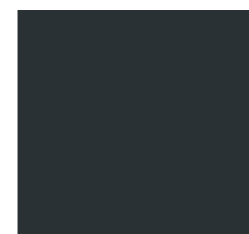

RAL 7016



RAL 7021



RAL 7048



RAL 8019



inox

W rzeczywistości kolory mogą różnić się od przedstawionych na zdjęciu.

CHEMIA DO BETONU



CHEMIA DO BETONU

NAZWA	OPAKOWANIE	CENA netto	CENA brutto
1. Farba do malowania i renowacji powierzchni betonowych (piaskowy, żółty, czarny, j.brąz, c.brąz, kremowy, stalowy)	1 L	26,82 zł	32,99 zł
2. Impregnat do ogrodzeń - PROTECT	5 L	126,01 zł	154,99 zł
3. Impregnat do ogrodzeń - hydrofobowy uniwersalny NOWOŚĆ	5 L	81,29 zł	99,99 zł
4. Impregnat do ogrodzeń - koloryzujący (grafit, platynium) NOWOŚĆ	5 L	121,94 zł	149,99 zł
5. Klej - uszczelniacz do bloczków	300 ml	16,25 zł	19,99 zł
6. Klej - uszczelniacz do bloczków w folii* NOWOŚĆ	600 ml	26,01 zł	31,99 zł
7. Preparat do usuwania wykwitów i nalotów	1 L	12,19 zł	14,99 zł
8. Preparat LBN - przeciwskurczowa domieszka do betonu	1 L	16,25 zł	19,99 zł
9. Kotwa chemiczna NOWOŚĆ	300 ml	24,38 zł	29,99 zł
10. Folia IZOHAN do izolacji poziomej	15 kg	186,98 zł	229,99 zł

* produkt wymaga specjalistycznego wyciskacza do mas uszczelniających

INFORMACJE LOGISTYCZNE

SYSTEM	KOD	WAGA (KG)	ILOŚĆ NA PALECIE (SZT/KPL)
OGRODZENIA ŁUPANE GORC®			
GORC® GL22	GU+GA	18	70
GORC® GL22	GM	18	70
GORC® GL22	GP	6,3	170
GORC® GL22	GU+GAM	9	110
GORC® GL22	GMM	9	110
GORC® GL38	GUD+GAD	24	42
GORC® GL38	GMD	24	42
GORC® GL38	GUD+GADM	13,52	66
GORC® GL38	GMDM	13,52	66
GORC® TOP	GTS38	21,5	42
GORC® TOP	GTM38	22	42
GORC® TOP	GTP	6,3	170
OGRODZENIA MODUŁOWE ROMA			
ROMA Classic	BRDM	24,6	36 (80x120*)
ROMA Classic	BRSM	22,5	50 (100x120*), 48 (80x120*)
ROMA Classic	BRMM	12	100 (100x120*), 90 (80x120*)
ROMA Horizon	BH20	23,3	48
ROMA Horizon	BH28	27,5	36
ROMA Perfect	RP20	23,3	48
ROMA Perfect	RP28	27,5	36
OGRODZENIA MODUŁOWE MODYŃ			
MODYŃ	BŁ	15	60

INFORMACJE LOGISTYCZNE

SYSTEM	KOD	WAGA (KG)	ILOŚĆ NA PALECIE (SZT/KPL)
DASZKI BETONOWE			
GORC® GL22	CSBNR	13,5	38
GORC® GL22	CBG	6,7	126
GORC® GL22	CPGS	15,3	72
GORC® GL22	CPGM	17,8	66
GORC® GL38	CSDR	24,9	24
GORC® GL38	CPDD	26,9	26
GORC® GL38	CPGMD	28,3	40
GORC® GL38	CPGSD	24,4	48
GORC® TOP	CPGTS43	24,4	48
GORC® TOP	CPGTM27	17,8	66
GORC® TOP	CPGTM43	28,3	40
ROMA Classic	CRDM	15,5	78
ROMA Classic	CRSM	12	96
ROMA Classic	CRMM	5,95	198
ROMA Horizon	CH20	12	96
ROMA Horizon	CH28	16,7	72
ROMA Perfect	CRP20	12	96
ROMA Perfect	CRP28	16,7	72
MODYŃ	CPB	9,5	60
RIO	CR	17,7	66
PALISADY OGRODOWE			
MOGIELICA	20MN	4,1	288
MOGIELICA	30MN	6,1	192
MOGIELICA	56MN	11,6	96
MOGIELICA	60MP	12,25	96

INFORMACJE LOGISTYCZNE

SYSTEM	KOD	WAGA (KG)	ILOŚĆ NA PALECIE (SZT/KPL)
PALISADY OGRODOWE			
STONE	PL19	3,7	288
STONE	PL34	7	180
STONE	PL50	10	120
STONE	PLL	5,25	220
STONE	PLM	3,5	324
ELEWACJE TOM			
TOM	T20	18	60
TOM	T10	12	120
TOM	T20N	19	60
TOM	T10N	9,63	120
PODMURÓWKI PREFABRYKOWANE			
ŁĄCZNIKI	ŁDP20	10	120
ŁĄCZNIKI	ŁDN20	14,2	75
ŁĄCZNIKI	ŁDP25	12,4	96
ŁĄCZNIKI	ŁDN25	18,6	60
ŁĄCZNIKI	ŁDP30	13,9	72
ŁĄCZNIKI	ŁDN30	20,5	45
DESKI	DX20/249	61	28
DESKI	DX30/247	96	13
DESKI	DOPL20/247	45,5	26
DESKI	DOPL25/247	59	26

INFORMACJE LOGISTYCZNE

SYSTEM	KOD	WAGA (KG)	ILOŚĆ NA PALECIE (SZT/KPL)
DESKI	DOX20/249	39	42
DESKI	DOX20/200	30	42
DESKI	DOX20/247	43	42
PŁYTKI ELEWACYJNE PIANO			
PIANO	PP	12,8/opak.	90 opak.
PŁYTKI ELEWACYJNE ILLIZI			
ILLIZI	Politum	18,8/opak.	54 opak.
ILLIZI	Multigrain	18,8/opak.	54 opak.
ELEMENTY SKARPOWE RIO			
RIO	RIO10	16,3	80
RIO	RIO20	31	40
GAZONY			
MOONFLOR	DM	25	32
MOONFLOR	DMP	11	72
PROFLOR	DK40	24,8	36
STOPY TYMCZASOWE			
STOPA	ST	34	40
KOSTKA ŁUPANA			
KOSTKA	KOST		1 big bag = 1 tona

OGÓLNE WARUNKI SPRZEDAŻY

I. OKREŚLENIA UŻYTE W OGÓLNYCH WARUNKACH SPRZEDAŻY ROZUMIANE SĄ W NASTĘPUJĄCY SPOSÓB:

1. OWS – Ogólne Warunki Sprzedaży Producenta.
2. Cennik – aktualny standardowy cennik dla Wyrobów sporządzony przez Producenta.
3. Produkty – wyroby produkowane przez Producenta oraz wyroby handlowe.
4. Producent – Firma PUH JONIEC, Mieczysław Joniec, 34-650 Tymbark 109, NIP 7371000914, REGON 490711307, nr tel./fax.: 18 332 53 90, adres poczty elektronicznej: joniec@joniec.pl, adres strony internetowej: <http://www.joniec.pl>
5. Sprzedający – Producent lub każdy inny podmiot świadczący sprzedaż Produktu,
6. Kupujący – osoba fizyczna, osoba prawna, jednostka organizacyjna nie posiadająca osobowości prawnej składająca zamówienie lub kupująca Produkty Sprzedającego.
7. Strony – Producent, Sprzedający i Kupujący.
8. Konsument – w rozumieniu art. 22¹ ustawy określonej w pkt. 9 – Kupujący będący osobą fizyczną dokonywującą ze Sprzedającym czynności prawnej niezwiązanej bezpośrednio z wykonywaną przez Kupującego działalnością gospodarczą lub zawodową,
9. Kodeks cywilny – ustawa z 23 kwietnia 1964r. kodeks cywilny (Dz.U.2016.380 t.j.).
10. regulacje konsumenckie – ustawa powołana powyżej w pkt. 9, jak również ustawa z dnia 30 maja 2014r. o prawach konsumenta (Dz.U.2014.827 ze zm.), akty prawne wydane na podstawie Dyrektywy 2011/83/UE Parlamentu Europejskiego i Rady z dnia 25 października 2011r. w sprawie praw konsumentów, zmieniającej dyrektywę Rady 93/13/EWG i dyrektywę 1999/44/WE Parlamentu Europejskiego i Rady oraz uchylającej dyrektywę Rady 85/577/EWG i dyrektywę 97/7/WE Parlamentu Europejskiego i Rady.
11. Kodeks postępowania cywilnego – ustawa z 17 listopada 1964r. kodeks postępowania cywilnego (Dz.U.2016.1822 t.j.).

II. ZASADY OGÓLNE ZAWIERANIA I WYKONYWANIA UMÓW SPRZEDAŻY, REALIZACJI ZAMÓWIEŃ ORAZ PODSTAWOWE ZASADY ODPOWIEDZIALNOŚCI STRON

OWS stanowią ogólne warunki umowy w rozumieniu art. 384 kodeksu cywilnego i stanowią one integralną część umów zawieranych przez Sprzedającego oraz wiązą Strony, o ile nie postanowią one inaczej.

W umowach z udziałem konsumentów stosuje się postanowienia OWS, jak również przepisy regulacji konsumenckich, z zastrzeżeniem, że jeżeli bezwzględnie obowiązujące przepisy regulacji konsumenckich, zawierają bardziej korzystne rozwiązania dla konsumenta – stosuje się te przepisy.

1. OWS są podane do publicznej wiadomości poprzez zamieszczenie na stronie internetowej oraz w biurze sprzedaży Sprzedającego.
2. Zawarcie umowy sprzedaży następuje poprzez złożenie zamówienia przez Kupującego w formie pisemnej oraz elektronicznej i przyjęcie oraz potwierdzenie zamówienia przez Sprzedającego. Terminy realizacji zamówień są zależne od harmonogramu produkcji Producenta i dostępności Produktów na stanach magazynowych.
3. Zmiany umów dokonywane przez Strony, w związku z realizacją umowy powinny być, pod rygorem nieważności sporządzone w formie pisemnej.
4. Cena Produktów ustalana jest na podstawie cennika Sprzedającego z dnia sprzedaży. Sprzedający zastrzega sobie prawo dowolnego udzielania upustów, rabatów jak również organizowania promocji.
5. Cena Produktów obejmuje ich załadunek wózkami widłowymi przez Sprzedającego, na środki transportu przystosowane do załadunku i przewożenia Produktów.
6. Dokument sprzedaży (faktura lub rachunek) zostaje wystawiony przez Sprzedającego Kupującemu z określeniem terminu i sposobu płatności należności za Produkty. Za dzień zapłaty Strony przyjmują datę wpływu środków pieniężnych na rachunek bankowy, lub do kasy Sprzedającego.
7. W przypadku opóźnienia płatności, Sprzedającemu przysługuje prawo naliczania odsetek ustawowych za opóźnienie, a w razie, gdy podmiotem pozostającym w opóźnieniu w płatności jest przedsiębiorca, Sprzedającemu służy prawo naliczenia odsetek ustawowych za opóźnienie w transakcjach handlowych.
8. Po upływie terminu płatności Sprzedający ma prawo wstrzymać wydawanie Produktów Kupującemu objętych umową sprzedaży, a wszelkie niezrealizowane płatności na rzecz Sprzedającego stają się natychmiast wymagalne. Sprzedający nie ponosi odpowiedzialności za ewentualne szkody, jakie mogą powstać w majątku Kupującego, jego kontrahentów lub osób trzecich w razie wstrzymania wydawania Produktów, realizacji dalszych dostaw, postawienia w stan wymagalności wiarytelności lub skorzystania przez Sprzedającego z innych uprawnień przewidzianych w OWS lub przysługujących na mocy obowiązującego prawa.
9. Własność Produktu przechodzi na rzecz Kupującego z chwilą zapłaty całkowitej ceny. Jeżeli Kupujący nie dokona zapłaty ceny w określonym terminie, wówczas Sprzedający ma prawo żądać zwrotu Produktu od Kupującego, za który nie została jeszcze uiszczona całkowita cena. Sprzedający może również żądać odszkodowania, jeżeli Produkty zostały, zamontowane, zużyte lub uszkodzone.
10. Sprzedający może powstrzymać się ze spełnieniem świadczenia, jeżeli po zawarciu umowy sprzedaży dowiedział się o złej sytuacji finansowej Kupującego, która może uzasadniać ocenę, iż nie dokona on zapłaty za dostarczone Produkty lub zapłata będzie dokonana z opóźnieniem. Sprzedający może także żądać dokonania przedpłaty za zamówione Produkty w wysokości 100% ceny towaru, lub odstąpić od umowy, jak też odmówić zawarcia umowy jeżeli Kupujący nie wywiązał się z zobowiązań wynikających z poprzednich umów, w szczególności gdy:
 - a) Kupujący wcześniej nie dotrzymał terminów płatności,

- b) Istnieją podstawy do wytoczenia przez Sprzedającego powództwa o zapłatę przeciwko Kupującemu albo Sprzedający wszczął przeciwko Kupującemu postępowanie o zapłatę na drodze sądowej w związku z niewywiązaniem się przez Kupującego z obowiązków umownych wobec Sprzedającego,
 - c) Kupujący złożył wniosek do sądu powszechnego o ogłoszenie upadłości, bądź jest wobec niego prowadzone postępowanie naprawcze,
 - d) Majątek kupującego został postawiony w stan likwidacji.
11. W chwili odbioru Produktów przez Kupującego, Produkty winny być sprawdzone przez Kupującego pod względem ilościowym oraz jakościowym a Kupujący ma obowiązek niezwłocznego zgłoszenia wszelkich widocznych braków lub wad Produktów albo ich opakowania pod rygorem utraty uprawnień gwarancyjnych, o jakich mowa w rozdz. III.
 12. W sytuacji, gdy Produkty są dostarczane przez Sprzedającego do miejsca wskazanego przez Kupującego, a miejsce wydania Produktów jest inne niż siedziba Sprzedającego, Kupujący zobowiązany jest do odbioru jakościowego i ilościowego Produktów po zakończonym transporcie i ewentualnym rozładunku realizowanym przez Sprzedającego.
 13. Kupujący, który dokonuje odbioru Produktów własnym transportem lub za pośrednictwem zewnętrznego przewoźnika odpowiada za przypadkowe uszkodzenie lub utratę Produktu z chwilą wydania rzeczy Kupującemu realizującemu transport własnym staraniem lub takim przewoźnikowi. Kupujący będący konsumentem, odpowiada za przypadkowe uszkodzenie lub utratę Produkt z chwilą wydania rzeczy przewoźnikowi, na wybór którego Sprzedający nie miał wpływu. Kupujący w takim przypadku odpowiada między innymi za właściwe zabezpieczenie ładunku poprzez stosowanie ograniczników przesuwu palet oraz pasów zaciskowych. Ewentualne szkody powstałe w wyniku niewłaściwego transportu, rozładunku oraz magazynowania nie obciążają Sprzedającego.
 14. Kupujący, który nie dokonuje odbioru Produktów osobiście własnym transportem a czyni to za pośrednictwem wybranego przez siebie przewoźnika, zobowiązany jest przekazać Sprzedającemu przed odbiorem podpisane upoważnienie do odbioru zawierające następujące dane: imię i nazwisko kierowcy, serię i numer dokumentu tożsamości, numer rejestracyjny pojazdu, numer i datę zamówienia. Kierowca powinien być uprzedzony o obowiązku wylegitymowania się dowodem tożsamości na żądanie Sprzedającego względnie także okazania upoważnienia. Upoważnienie powinno być podpisane przez Kupującego lub osobę uprawnioną do składania oświadczeń woli w imieniu Kupującego. Sprzedający ma prawo odmówić wydania Produktów osobie nieposiadającej wymaganej upoważnienia, co zwalnia go z jakiegokolwiek odpowiedzialności za szkody poniesione przez Kupującego lub osoby trzecie z tego tytułu.
 15. W przypadku, gdy Producent lub Sprzedający przyjmuje na siebie obowiązek dostarczenia Produktów do miejsca wskazanego przez Kupującego, Kupujący winien zapewnić, aby we wskazanym przez niego miejscu znajdowała się osoba posiadająca upoważnienie do ich odbioru, a w przypadku braku takiej osoby Producent lub Sprzedający ma prawo wydać Produkty osobie, która zobowiąże się do ich przyjęcia w imieniu Kupującego na jego koszt i niebezpieczeństwo. Ryzyko związane z wydaniem Produktów obciąża w tej sytuacji Kupującego.
 16. W chwili odbioru Produktów przez Kupującego wszelkie ryzyko oraz niebezpieczeństwo przypadkowej utraty lub uszkodzenia Produktów przechodzi na Kupującego. Sprzedający nie ponosi odpowiedzialności za niewłaściwe składowanie Produktów.
 17. Zamówiony i dostarczony Produkt wolny od wad nie podlega zwrotowi.
 18. W przypadku sprzedaży z udziałem konsumenta dokonanej poza lokalem przedsiębiorstwa Sprzedającego lub w ramach sprzedaży na odległość Kupujący ma prawo odstąpić od umowy bez podania przyczyn swej decyzji w terminie 14 dni od dnia wydania Produktu, a gdy umowa dotyczy wykonania usługi – w terminie 14 dni od dnia zawarcia umowy. Jeżeli przedmiot umowy jest wydawany osobno, partiami, lub w częściach konsument swoje prawo wykonuje od dnia dostarczenia ostatniej z partii Produktu. Dla zachowania powyższego terminu wystarczającym jest wysłanie oświadczenia o odstąpieniu przed jego upływem. Zwrot należności za Produkt uiszczony przez konsumenta następuje w terminie 14 dni od doręczenia zawiadomienia o odstąpieniu. Konsument ponosi bezpośrednio koszty zwrotu rzeczy.
 19. W przypadku sprzedaży z udziałem konsumenta dokonanej poza lokalem przedsiębiorstwa Sprzedającego lub w ramach sprzedaży na odległość Kupujący traci prawo odstąpienia od umowy jeżeli Sprzedający w pełni wykonał swoją usługę za wyraźną zgodą konsumenta, który został poinformowany przed rozpoczęciem realizacji świadczenia, że po jego spełnieniu konsument utraci prawo do odstąpienia od umowy.
 20. Strony niniejszym wyłączają rękojmiej w rozumieniu art.556 i nast. kodeksu cywilnego. Nie dotyczy to sprzedaży dokonanej z udziałem konsumenta. W przypadku zawarcia umowy z Kupującym będącym konsumentem, jeżeli Produkt jest niezgodny z umową lub wadliwy, w szczególności jeżeli:
 - a) nie ma właściwości, które Produkt tego rodzaju winien mieć ze względu na cel oznaczony w umowie albo wynikający z okoliczności lub przeznaczenia,
 - b) nie ma właściwości, o których istnieniu Sprzedający zapewnił Kupującego (np. przedstawiając próbkę lub wzór),
 - c) nie nadaje się do celu, o którym Kupujący poinformował Sprzedającego przy zawarciu umowy, pod warunkiem, że Sprzedający nie zgłosił zastrzeżenia co do takiego jej przeznaczenia,
 - d) został Kupującemu wydany w stanie niezpełnym,Kupujący może złożyć oświadczenie o obniżeniu ceny albo odstąpieniu od umowy, chyba że wada jest nieistotna lub Sprzedający niezwłocznie i bez nadmiernych niedogodności dla Kupującego wymieni wadliwy Produkt na wolny od wad albo wadę usunie, o ile Produkt ten nie był już uprzednio wymieniony lub naprawiony przez Sprzedającego albo Sprzedający nie uczynił zadość obowiązkowi wymiany Produktu na wolny od wad lub usunięcia wady. Kupujący może także zamiast zaproponowanego przez Sprzedającego usunięcia wady żądać wymiany Produktu na wolny od wad albo zamiast wymiany Produktu żądać usunięcia wady, chyba że doprowadzenie Produktu do zgodności z umową w sposób wybrany przez Kupującego jest niemożliwe albo wymagałoby nadmiernych kosztów w porównaniu ze sposobem proponowanym przez Sprzedającego. Sprzedający odpowiada za niezgodność Produktu z umową zawartą z udziałem konsumenta lub za wady Produktu sprzedanego i wydane Kupującemu, który jest konsumentem, jeżeli niezgodność lub wadliwość została stwierdzona przed upływem 2 lat od wydania Produktu Kupującemu, z zastrzeżeniem iż Kupujący może zgłosić roszczenie o usunięcie wady lub wymianę Produktu na wolny od wad albo złożyć oświadczenie o odstąpieniu od umowy nie później niż z upływem 1 roku od dnia stwierdzenia wady. Termin 1 roku nie może zakończyć się przed upływem 2 lat od dnia wydania Produktu. Dla zachowania terminu wystarczającym jest dokonanie zawiadomienia przed jego upływem w dowolnej formie. Brak odpowiedzi Sprzedającego w terminie 14 dni od dnia otrzymania zawiadomienia wraz z konkretnym żądaniem konsumenta dotyczącym wymiany rzeczy lub usunięcia wady, obniżenia ceny z określeniem kwoty, o którą cena ma być obniżona poczytuje się za uznanie żądania. Jeżeli umowa została zawarta z konsumentem poza lokalem przedsiębiorstwa Sprzedającego lub na odległość termin udzielenia odpowiedzi na reklamację wynosi 14 dni. Termin ten biegnie na nowo od dnia wymiany Produktu. Upływ tego terminu nie wyłącza wykonania uprawnień, jeżeli Sprzedający o wadzie wiedział lecz nie powiadomił Kupującego lub wadę podstępnie zataił. Zarzut z tytułu rękojmiej może zostać podniesiony także po upływie powyższego terminu, jeżeli przed jego upływem Kupujący zawiadomił Sprzedającego o wadzie.

21. Kupujący będący konsumentem przed zawarciem umowy otrzymuje niezbędne wyjaśnienia związane z Produktem w zakresie jego stosunków faktycznych i prawnych oraz jest informowany o warunkach realizacji umowy, całkowitym kosztem zamówienia, o warunkach prawidłowego i pełnego korzystania z Produktu, oraz zostaje pouczony o przysługujących mu prawach i obowiązkach wynikających z regulacji konsumenckich.
22. Zawarta przez Kupującego umowa jest jednocześnie akceptacją Ogólnych Warunków Sprzedaży. Wszelkie informacje na temat produktów i Warunków Sprzedaży dostępne są u Sprzedającego oraz na stronie internetowej Producenta. W razie wątpliwości, konsument może zwrócić się do Producenta o wyjaśnienia w zakresie postanowień OWS oraz konsekwencji prawnych i faktycznych wykonywania warunków umowy, a Producent obowiązany jest do ich udzielenia bez zbędnej zwłoki.
23. Do odpowiedzialności Sprzedającego z tytułu rękopisami oraz jego odpowiedzialności z tytułu reklamacji zgłoszonej przez Kupującego będącego konsumentem stosuje się odpowiednio postanowienia rozdz. III pkt. 11 – 17.

III. GWARANCJA I REKLAMACJE GWARANCYJNE

1. Okres gwarancji na Produkty Sprzedającego wynosi 5 lat od daty ich zakupu przez Kupującego. Po upływie tego okresu gwarancja wygasa.
2. Kupujący nabywa uprawnienia z tytułu gwarancji pod warunkiem pełnej i terminowej zapłaty za Produkty, z zastrzeżeniem postanowień rozdz. II pkt. 11.
3. Kupujący powinien nie później niż w terminie 7 dni od daty stwierdzenia wady, złożyć reklamację na piśmie w miejscu dokonania zakupu. Zgłoszenie reklamacji następuje poprzez wysłanie drogą elektroniczną na adres reklamacje@joniec.pl lub drogą pocztową z dopiskiem REKLAMACJA na adres Producenta karty gwarancyjnej oraz protokołu reklamacyjnego wraz z odpowiednimi załącznikami. Protokół reklamacyjny można pobrać ze strony www.joniec.pl
4. W przypadku reklamacji, jej zgłoszenie może nastąpić:
 - a) dla reklamacji ilościowych wynikających z błędnego załadunku Produktu – najpóźniej w dniu następnym po rozładunku Produktu,
 - b) dla reklamacji jakościowych wynikających ze szkód powstałych w czasie transportu – najpóźniej w dniu rozładunku Produktu.
5. Sprawdzenia towaru należy dokonać w obecności kuriera bądź dostawcy. W przypadku stwierdzenia uszkodzeń należy wykonać zdjęcie w celu ich udokumentowania.
6. Z zastrzeżeniem postanowienia pkt. 3 niniejszego rozdziału, w przypadku stwierdzenia wad lub braków podczas rozładunku – konieczne jest umieszczenie przez Kupującego adnotacji na liście przewozowym, w której należy opisać rodzaj oraz ilość wad lub brakujących Produktów, ich elementów lub ubytków w zakupionym Produkcie w stosunku do treści zamówienia (stwierdzenie braku lub uszkodzenia). Adnotacja na liście przewozowym musi zostać potwierdzona przez kierowcę, który dostawę zrealizował.
7. W przypadku, gdy Kupujący przyjął towar, nie sprawdziwszy w obecności przewoźnika jego stanu, oraz ilości, albo nie zgłosiwszy przewoźnikowi zastrzeżeń wskazujących rodzaj braku lub uszkodzenia – domniemywa się, że otrzymał on towar w stanie opisanym w dokumencie WZ.
8. Warunkiem rozpatrzenia reklamacji jest przedstawienie przez Kupującego:
 - a) reklamacji na piśmie, za pośrednictwem poczty elektronicznej lub formularza on-line znajdującego się na stronie www.joniec.pl,
 - b) Karty gwarancyjnej Produktów,
 - c) zdjęć przedstawiających wadu lub uszkodzenia Produktów,
 - d) dokumentu zakupu Produktów,
 - e) etykiet lub instrukcji dołączonych do Produktów zawierających datę produkcji i pakowania, dokumentów zakupu materiałów użytych do zabudowy i montażu Produktów Producenta (dotyczy zabudowanych Produktów).
9. W ciągu 14 dni od daty otrzymania przez Sprzedającego protokołu reklamacyjnego, zostanie rozpoczęta procedura reklamacyjna reklamowanych Produktów. W przypadku uznania reklamacji warunki jej usunięcia będą określone za obustronnym porozumieniem na piśmie.
10. Jeżeli Sprzedający uzna reklamację, dokona naprawy Produktów, a jeżeli jest to niemożliwe – dokona wymiany Produktów. W razie wymiany, Produkty wymienione stają się jego własnością. W przypadku, gdy wymiana lub naprawa Produktów jest niemożliwa albo wiąże się ze znacznymi kosztami, a wada Produktów jest nieistotna, Sprzedający może obniżyć cenę wadliwych Produktów - w takim przypadku Kupujący może żądać zwrotu kwoty stanowiącej różnicę pomiędzy wartością Produktów wolnych od wad a Produktów wadliwych.
11. Sprzedający nie ponosi odpowiedzialności za wady i uszkodzenia Produktów, powstałe w wyniku:
 - a) niewłaściwego i niezgodnego z zasadami sztuki budowlanej montażu zakupionych Produktów,
 - b) niewłaściwego zaprojektowania ogrodzenia lub montażu Produktów niezgodnego z przygotowanymi przez Producenta instrukcjami,
 - c) zastosowania niewłaściwych materiałów oraz technologii do montażu Produktów,
 - d) niezastosowania się do przygotowanej przez Producenta Instrukcji Budowy Ogrodzenia, zaleceń Sprzedającego co do sposobu montażu, izolacji, impregnacji, pielęgnacji i zabezpieczeń Produktów,
 - e) stosowania bezpośrednio na Produkt środków odładzających,
 - f) zastosowania nieodpowiedniej klasy ekspozycji betonu użytego do montażu Produktów;
Przez **KLASĘ EKSPOZYCJI BETONU** strony rozumieją klasę betonu minimum XF1. Oddziaływania środowiska są sklasyfikowane jako klasy ekspozycji. Wybór klas ekspozycji zależy od warunków występujących w miejscu użycia betonu. Zgodnie z polską normą PN-EN 206-1:2003 beton używany do zabudowy Produktów firmy JONIEC powinien odpowiadać minimum klasie betonu XF1;
 - g) pęknięcia Produktów w rezultacie zastosowania nieodpowiedniej klasy ekspozycji betonu, o której mowa powyżej,
 - h) niewłaściwego użytkowania, niezgodnego z przeznaczeniem i właściwościami zakupionych Produktów,
 - i) niewłaściwego składowania lub transportu zakupionych Produktów,
 - j) siły wyższej tj. w szczególności klęsk żywiołowych i innych nieprzewidywalnych wypadków losowych,
 - k) niewłaściwego doboru Produktów do rodzaju terenu i wielkości obciążeń.
12. Sprzedający nie ponosi odpowiedzialności za pęknięcia Produktów powstałe po ich zabudowie, pozostające w związku z:
 - a) wykonaniem prac budowlano-montażowych w sposób niezgodny z zasadami sztuki budowlanej,
 - b) niezastosowaniem się do przygotowanej przez Producenta Instrukcji Budowy Ogrodzenia lub jakimkolwiek odstępstwem od postanowień tej instrukcji,
 - c) niezastosowaniem się do zaleceń Sprzedającego co do jakości i sposobu transportu betonu lub odstępstwem od tych zaleceń, jeżeli beton jest dostarczany z wytwórni,
 - d) wykonaniem betonu w wytwórni lub na miejscu budowy niezgodnie z normą PN-EN 206:2014-04 Beton -- Wymagania, właściwości, produkcja i zgodność,

- e) niezastosowaniem się do zaleceń co do czasu wykorzystania betonu dostarczonego z wytwórni lub przygotowanego na miejscu budowy,
- f) niezastosowaniem się do zaleceń co do sposobu zalewania betonem Produktów wykorzystywanych do budowy ogrodzenia,
- g) niewykonaniem lub nienależytym wykonaniem procesu pielęgnacji betonu wykorzystanego do zalewania Produktów, w szczególności w początkowej fazie jego dojrzewania.
13. W przypadku stwierdzenia wad w Produktach przed montażem, Kupujący nie powinien rozpoczynać prac montażowych, ale winien o tym fakcie niezwłocznie powiadomić Sprzedającego. W przypadku stwierdzenia wad Produktów w czasie montażu, Kupujący jest zobowiązany do wstrzymania się z dalszą zabudową, jak również do zabezpieczenia Produktów przed zniszczeniem oraz niezwłocznego poinformowania Sprzedającego.
14. W przypadku ujawnienia po rozładunku widocznych wad Produktów i zabudowaniu ich przez Kupującego, Sprzedający nie ponosi kosztów związanych z demontażem i ponownym zabudowaniem Produktów.
15. Sprzedający zwolniony jest z odpowiedzialności za wady Produktów, jeśli Kupujący w chwili ich zakupu lub wydania wiedział o wadach.
16. Gwarancją nie są objęte Produkty sprzedawane jako pozagatunkowe.
17. Nie są traktowane jako wady, dopuszczone przez właściwe normy i dokumenty, odniesienia:
 - a) odchyłki w wymiarach i wyglądzie Produktów zgodnie z obowiązującymi w dacie sprzedaży normami,
 - b) wykwyty wapniowe w postaci nalotów na powierzchniach Produktów;
NALOTY – wykwyty wapniowe są w betonie zjawiskiem naturalnym i przejściowym, które powinny zanikać z czasem. Bardzo duże znaczenie ma sposób montażu Produktów. Zastosowanie odpowiedniej klasy ekspozycji betonu, jak również odpowiedniego składu betonu (materiałów użytych do jego produkcji), którym zalewane będą Produkty oraz zabezpieczenie ich przed wilgocią (izolacja pozioma, zabezpieczenie daszków, impregnacja) wpływa na zmniejszenie możliwości wystąpienia wykwitów, które nie są podstawą reklamacji.
 - c) naturalne zmiany w kolorystyce Produktów pod wpływem ich użytkowania;
Nieznaczne różnice kolorystyczne spowodowane warunkami dojrzewania Produktów, zmiennością składników tj. cementu, kruszyw, ich koloru, zmiennym wskaźnikiem wodno-cementowym nie stanowią podstaw do reklamacji;
 - d) ewentualne włóskowate mikropęknięcia powierzchniowe, powstałe w wyniku skurczów związanych z dojrzewaniem Produktów,
 - e) straty powstałe na skutek zabudowy niedojrzałych Produktów,
 - f) odchyłki w strukturze i kolorach uwarunkowane procesem produkcyjnym Produktów oraz naturalną zmiennością uziarnienia i kolorystyki kruszyw i innych surowców, stosowanych do wytwarzania produktów w różnym okresie czasu;
Elementy łupane są poddane procesowi łamania betonu. Każdy element jest niepowtarzalny, a jego różne powierzchnie są naturalnym elementem tego procesu i nie stanowią podstaw do reklamacji;
 - g) różnice w kolorystyce w pojedynczych elementach MULTI-KOLOR wynikające z zamierzonego celu produkcyjnego uzyskania efektu przebarwienia; nie stanowią podstaw do reklamacji (zaleca się budowę zgodnie z instrukcją),
 - h) różnice w kolorze oraz fakturze spowodowane zastosowaniem różnych technologii produkcji poszczególnych grup Produktów.
18. W razie uznania reklamacji przez Sprzedającego, Strony ponoszą w równych częściach koszty zwrotu Produktu do siedziby Producenta lub innego miejsca zakupu, jak też koszty wymiany Produktu na wolny od wad.
19. Postanowienia w zakresie gwarancji nie uchybiają uprawnieniom Kupującego będącego konsumentem wynikającym z rękopisami w rozumieniu art. 556 kodeksu cywilnego, a także innych powiązanych regulacji prawnych, w tym regulacji konsumenckich.

IV. OPAKOWANIA

1. Produkty są pakowane na paletach transportowych stanowiących opakowanie wielorazowe lub jednorazowe.
2. Koszt palet jednorazowych jest wliczony w cenę Produktu. Kupujący nie może ich odsprzedać Sprzedającemu.
3. Koszt palet wielorazowych jest doliczany do należności wynikającej z dokumentu sprzedaży wystawianego na rzecz Kupującego.
4. Sprzedający ma prawo do odkupienia od Kupującego nieuszkodzonych palet, o jakich mowa w pkt. 3 w terminie do 150 dni od daty ich wydania. Palety muszą być w takim przypadku zwrócone do magazynu Sprzedającego. W przypadku przekroczenia terminu zwrotu Sprzedający ma prawo odmówić przyjęcia palet.

V. ROZWIĄZANIE UMOWY

1. Z zastrzeżeniem przypadków określonych w rozdz. II pkt. 18 i 20 OWS, jak i wynikających z przepisów kodeksu cywilnego oraz innych powiązanych regulacji prawnych, w tym regulacji konsumenckich, Kupujący może odstąpić od umowy w przypadku zwłoki w realizacji zamówienia przekraczającej 30 dni i wynikłej z przyczyn leżących po stronie Sprzedającego, jeżeli Kupujący co najmniej raz wezwał na piśmie Sprzedającego do realizacji zamówienia w dodatkowym wyznaczonym terminie nie krótszym niż 14 dni.
2. Sprzedający ma prawo odstąpić od umowy w przypadku opóźnienia Kupującego w zapłacie lub zwłoki w odbiorze Produktów przekraczającej 14 dni.
3. Strony mogą odstąpić od umowy bez wyznaczenia dodatkowego terminu do spełnienia świadczenia, jeżeli jedna z nich oświadczy, że świadczenia swego nie spełni.

VI. POSTANOWIENIA KOŃCOWE

1. W spornych kwestiach, prawem właściwym jest prawo polskie.
2. W sprawach nieuregulowanych postanowieniami OWS, mają zastosowanie przepisy Kodeksu cywilnego, oraz innych powiązanych regulacji prawnych, a w przypadku umów zawieranych z udziałem konsumentów stosuje się przepisy regulacji konsumenckich.
3. Wszelkie zmiany OWS wymagają dla swej ważności formy pisemnej.
4. Sprzedający nie ponosi odpowiedzialności, za skutki wynikające z podania przez Kupującego niewłaściwych danych w zamówieniu, danych uniemożliwiających lub utrudniających poprawną realizację zamówienia.
5. Ewentualne spory wynikłe na tle realizacji postanowień umowy, Strony będą starać się rozwiązywać polubownie drogą wzajemnych nieformalnych negocjacji. W braku możliwości rozwiązania sporów w powyższy sposób, Strony poddadzą spór rozstrzygnięciu sądu powszechnego właściwego dla siedziby Producenta lub Sprzedającego. Nie dotyczy to sporów powstałych w zakresie realizacji umowy zawartej z udziałem konsumenta. W takim przypadku w braku rozwiązania sporu na drodze polubownej w powyższy sposób, konsument jest uprawniony do poddania sporu rozstrzygnięciu przez sąd powszechny właściwy wg swego wyboru na zasadach określonych przepisami kodeksu postępowania cywilnego.

NOTATKI