



BRUK-BET®

PRESTIGE & DESIGN



CENNIK PRODUKTÓW 2018

OCHRONA PRZED ZABRUDZENIEM







CENNIK
PRODUKTÓW
2018

LAMINO[®] KOSTKI I PŁYTY
NOWEJ GENERACJI



IKONOGRAFIA UŻYTA W CENNIKU:

WSKAŹNIKI OCHRONY POWIERZCHNI:

HYDROSTOP	
PERLON LAMINO 1	
PERLON LAMINO 3	
PERLON LAMINO 5	

ZAKŁADY PRODUKCYJNE

TAR-TARNÓW
KRZE-KRZEMIENICA
KIE-KIELCE
SKI-SKIERNIEWICE
KRA-KRAKÓW
FUG-FUGASÓWKA
RAC-RACIBÓRZ
NIE-NIECIECZA

DOPUSZCZALNE OBCIĄŻENIE NAWIERZCHNI

RUCH PIESZY	
SAMOCHOBY OSOBOWE DO 3,5 T	
SAMOCHOBY CIĘŻAROWE POWYŻEJ 3,5 T	

 NOWOŚĆ



PRODUKT NA INDYWIDUALNE
ZAMÓWIENIE

[minimalne zamówienie dotyczące
kostki brukowej z oznaczeniem 
wynosi 700 m²]

Podane w cenniku ilości wyrobów na paletach i w opakowaniach jednostkowych określone są dla całkowitej powierzchni zabudowy z uwzględnieniem zastosowania spoin fugowych o szerokości 3-10 mm, w zależności od rodzaju produktu i wymaganego sposobu zabudowy.

Kolory wyrobów przedstawionych w cenniku mogą nieznacznie odbiegać od rzeczywistych barw. Zapraszamy do naszych punktów sprzedaży w celu zapoznania się z ofertą.

Informacje zawarte w cenniku nie stanowią oferty w rozumieniu Kodeksu cywilnego.

Wagi towarów podane w cenniku nie zawierają opakowania (wagi netto).

Cennik obowiązuje od 13.07.2018 r.

 **SOLAR**
Panele fotowoltaiczne

6

 **TERMALICA**
Energoozczędny system budowlany

10

 **Termobet**
Beton komórkowy

14

 **GEORYT**
Piaski, żwiry, grysy

16

 **INTRAC**
Infrastruktura drogowa i kanalizacyjna

16

PŁYTY TARASOWE I OGRODOWE

Rezydencja	34
Romantica	35
Architect	36
Profit	38
Wsporniki do płyt tarasowych	39
Fuga Żywiczna Prestige	39
Kwarcyt	40
Trawertyn	41
Kamień Ciosany	42
Deska Ogrodowa Akacja	44
Parkiet Ogrodowy	45
Drewno Ogrodowe Altus	46
Uni Markant	47
Finezja	48
Planta	49
Trawertyn Kwartet	50
Kavero	50
Old Town	50
Przełom Skalny	50
Porcelito	51

PŁYTY I KOSTKI BRUKOWE

Kontur	56
Tetra	58
Modero	59
Mini Promenada	60
Promenada	61
Tercet	62
Creativ	63
Logo	64
Concerto	66
Visio	67
Symfonia	68
Prospect	69
Prospect 40x32	70
Prospect 24x32	71
Prospect 24x12	72
Prospect Solo	73
Urbanit	74
Romalit	75
Novator Piano	76
Novator Forte	77
Novator Solo	78
Novator Parkiet	84
Hydrofuga	85
Nostalit	86
Tegula	87
Babilon	87
Tabero	87
Stare Miasto	87
Uni Stone	87
Holland	87
Kostka Integracyjna	87
Behaton	87
Kostki naturalne	89

KOSTKI I PŁYTY BRUKOWE ASORTYMENT UZUPEŁNIAJĄCY

Asortyment uzupełniający	88
Odwodnienia liniowe	89
Granofuga	90
Wynajem chwytaków podciśnieniowych	90
Kruszywa dekoracyjne	91

STOPNIE SCHODOWE

Architect Stopnie Blokowe	94
Architect Stopnie Okładzinowe	96
Płyta Podestowa	97
Cokolik	97
Novator Stopnie Blokowe	98
Baza Stopnie Blokowe	98
Romantica Stopnie Blokowe	99
Profit Stopnie Blokowe	99
Kavero Bloki Schodowe	100
Trawertyn Bloki Schodowe	100
Uni Split Bloki Schodowe	101
Belka Ogrodowa	101

MURKI I OGRODZENIA

Galant uni split	103
Continental	104
Variado	105
Asortyment uzupełniający	106
Solido	107
Słupek Solido	107
Gardenit Liti Antic	108
Gardenit Midi Antic	109
Gardenit Box Antic	110
Gardenit Vario Antic	111
Ogrodnik	112
Kanto	113
Zadaszenia murków	114
Cegła Uni Split	115

PALISADY

Palisada Uni Split	116
Palisada Novator	117
Ściany Abakus	118
Palisada Trawertyn	120
Palisada Akacja	120
Palisada Nostalit	121
Palisada Meander	121

BETONOWE MEBLE

Rabata betonowa BOX	122
Donica Prostokąt	123
Donica Kwadrat	123
Kule Betonowe	123
Piłki Betonowe	123
Donice Stożkowe	124
Donice Trapezowe	124
Ławki	124
Siedziska	124
Gazon Flora - Księżyc	124
Gazon Flora - Prostokąt	124

OBRZEGOWANIA

Bordir Trapezowy	125
Bordir Dual	125
Minipalisada Meander	125
Minipalisada Nostalit	125
Obrzeże Palisadowe Tetra	125
Obrzeże Meander Duo	125
Obrzeże Palisadowe Meander	126
Obrzeże Novator	126
Krawężnik Novator	126
Obrzeże 8/30	126
Obrzeże 8/25	126
Obrzeże 6	126
Obrzeże Eko Bordir	126

PŁYTY ŚCIENNE KAMIEŃ DEKORACYJNY

Architector Trawertyn	128
Architector Purito	129
Decorator Fotoline	130
Architector 3D Luna	131
Architector 3d Fala	131
Architector Labirynt Max	131
Architector Labirynt	131
Artis	131
Artis Zet	131
Stara Cegła	131
Listello	131
Klinkieryt	132
Tatry	132
Tatry Max	132
Celtic	132
Albero	133
Jura	133
Asortyment uzupełniający RELIEF	133

INTRAC

Novator City	134
Krawężniki	135
Płyty chodnikowe	135
Płyty wskaźnikowe i dotykowe oznakowania nawierzchni	135
Kamień sjeneński	136
Dunajec	136
Zenit	136
Koryta ogrodowe/ściekowe	136

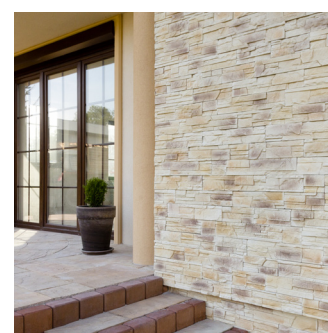

NASZ PANEL TWOJA NIEZALEŻNOŚĆ

Jesteśmy największym i najdłużej działającym producentem paneli fotowoltaicznych (PV) w Polsce.

Od lat utrzymujemy jakość na najwyższym poziomie, która poparta jest certyfikacją przez niezależne jednostki badawcze.

BRUK-BET® Solar to sprawdzona technologia produkcji, najlepsze materiały i najwyższe standardy jakości. Wybierz pewne rozwiązania i dołącz do najlepszej słonecznej drużyny.

TECHNOLOGIA PRODUKCJI

Wyznacznikiem długoletniej pracy modułów oraz gwarantowanych uzysków energii jest sprawdzony proces produkcyjny.

Nasze produkty powstają dzięki wydajnej technologii niekwestionowanego lidera w produkcji maszyn specjalizującej się w PV, szwajcarskiej firmy Meyer Burger.

Zastosowany w produkcji trzykomorowy laminator gwarantuje, że proces laminacji przebiega niezwykle skutecznie. Odpowiednio przereagowana (usieciowana) folia EVA zapewnia gwarancję pełnej hermetyzacji elementów elektrycznych podczas całego okresu użytkowania.

Proces laminacji jest jednym z najważniejszych etapów wytwórczych, wykonanie go w sposób bezbłędny decyduje wprost o żywotności paneli.

Wiemy, jakie to ważne, dlatego kontrola jakości naszej produkcji na bieżąco sprawdza stopień usieciowania folii EVA.

Proces lutowania jest kolejnym ważnym etapem, którego jakość i precyzja wykonania bezpośrednio wpływa na wyniki w produkcji energii. W przyjętych przez nas standardach produkowania modułów, lutowanie odbywa się pod stałym, ścisłym nadzorem. Całą pracę wykonuje zautomatyzowana lutownica, która gwarantuje stałą powtarzalność procesu.

Dla nas precyzja, dla Was gwarancja uzysków.

Wszelkie informacje na temat instalacji PV uzyskasz:
tel. +48 14 632 08 20
solar@bruk-bet.pl
www.solar.bruk-bet.pl

NAJLEPSZE MATERIAŁY

Kolejnym elementem wpływającym na jakość modułów są użyte do ich produkcji materiały z wiarygodnego pochodzenia.

W naszych produktach stosujemy wyłącznie wyselekcjonowane surowce, których jakość weryfikowana jest każdorazowo w laboratorium przez naszych ekspertów.



ogniwa najwyższej czystości klasa A, 4-5 BB



anodowany wzmocniony profil aluminiowy o pogrubionym przekroju, certyfikowany test na obciążenie 8000 Pa



stosowana w naszych produktach folia backsheet jest grubsza niż wymaga tego nowa norma, mówiąca o minimalnej grubości warstwy izolacyjnej



europejski produkt, gwarancja wytrzymałości przez 25 lat, ciągła kontrola jakości produktu



gniazdo przyłączeniowe oraz łączniki o całkowitym stopniu ochrony przed kurzem oraz przed efektami zanurzenia w wodzie o głębokości do 1 m



certyfikowane hartowane szkło o niskiej zawartości żelaza z powłoką antyrefleksyjną od niemieckiego producenta, charakteryzuje się najwyższym stopniem przepuszczalności promieni słonecznych



NAJWYŻSZE STANDARDY JAKOŚCI

Ludzie są najważniejsi.

Dla nas najważniejszy jest zespół, nasi eksperci bez przerwy udoskonalają kolejne etapy kontroli jakości, dążąc tym samym do doskonałości. Naszym zdaniem definicją jakości to droga, która nigdy się nie kończy.

Jako jedyny producent w Polsce i jeden z niewielu w Europie, poddaliśmy nasze produkty ekstremalnym testom przyspieszonego starzenia, które odzwierciedlają rzeczywiste zużycie modułu podczas jego wieloletniej pracy.

Mimo, że nie jest to wymagane podwoiliśmy te testy dzięki czemu jesteśmy przekonani, że nasze produkty zapewnią Wam bezpieczeństwo, szybki zwrot z inwestycji oraz bezproblemowe pozyskiwanie energii elektrycznej.

Nasze słowa potwierdzają dwa certyfikaty z niezależnej jednostki certyfikującej.



PODWOJONE TESTY EKSTREMALNE

EXTREME THERMAL CYCLING



2000 GODZIN

Wartość Standardowa:
1000 godzin

EXTREME DAMP HEAT



400 CYKLI

Wartość Standardowa:
200 cykli

CZY WIESZ ŻE?

Według wielu branżystów, standardowe testy IEC 61215 nie gwarantują bezproblemowego użytkowania modułów przez 25 lat. Dzieje się tak ponieważ sprawdzają one zaledwie początkową fazę pracy modułów i nie odzwierciedlają realnego użytkowania i pracy instalacji. Są to istotne problemy, które mają wpływ na zwrot z inwestycji, ponieważ każdy spadek wydajności ma wpływ na ilość wyprodukowanej energii.

CERTYFIKATY

Certyfikaty uwiarygadniają jakość produktów deklarowaną przez producenta. Badania przeprowadzone w niezależnych laboratoriach badawczych dają nam obiektywną wiedzę i sprawdzają jakość wykonania danego produktu oraz badają wpływ czynników degradujących na dany przedmiot.

Średnio co roku, wzbogacamy swoje portfolio o dwa nowe certyfikaty. Mając ich już 14 ciągle widzimy sens w dążeniu do perfekcji.



Ammonia
resistance certificate

Salt water mist
resistance certificate

Fire resistance certificate

GWARANCJA

BRUK-BET® Solar to dział firmy Bruk-Bet® Sp. z o.o., która jest w 100% polską firmą, działającą od ponad 30 lat na rynku budowlanym. To firma, której możesz zaufać przez najbliższe 25 lat.

Dajemy 12-letnią gwarancję na produkt oraz gwarantujemy, że nasze produkty po 25 latach ciągłej pracy będą miały moc nie mniejszą niż 83%.

Z nami nigdy nie zostaniesz sam. Nawet w przypadku zakończenia działalności przez pośrednika Twoja gwarancja jest bezpieczna.



Jesteśmy jedynym producentem PV w Polsce, który wraz z produktem dołącza kartę gwarancyjną.



CZY WIESZ ŻE?

Panel, który jest zweryfikowany, przetestowany i wykonany z najlepszych komponentów, będzie pracował ponad 30 lat.

DWUSTOPNIOWA KONTROLA JAKOŚCI

Każdy panel jest taki sam. Czy aby na pewno?

MODUŁ A



MODUŁ B



2xEL
TEST

TEST ELEKTROLUMINESCENCYJNY

Na pierwszy rzut oka oba moduły wyglądają tak samo, ale dopiero po teście elektroluminescencyjnym widzimy ukrywane przez producentów wady produktów.

Moduł B będzie produkował mniej energii niż moduł A.

Poniższe uszkodzenia modułu B mogą doprowadzić do powstania hot-spotów, których następstwem może być jego zniszczenie.

Nasze produkty przechodzą podwójny EL TEST na poszczególnych etapach produkcji dzięki temu mamy pewność, że moduł jest w 100% bez wad.

Na życzenie klienta do zamówienia możemy dołączyć flash listę wraz z testem elektroluminescencyjnym, który uwiarygadnia jakość naszych produktów.

MODUŁ A

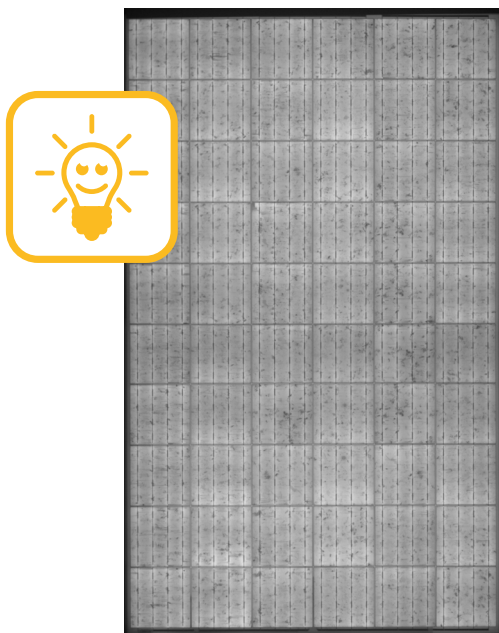

MODUŁ B

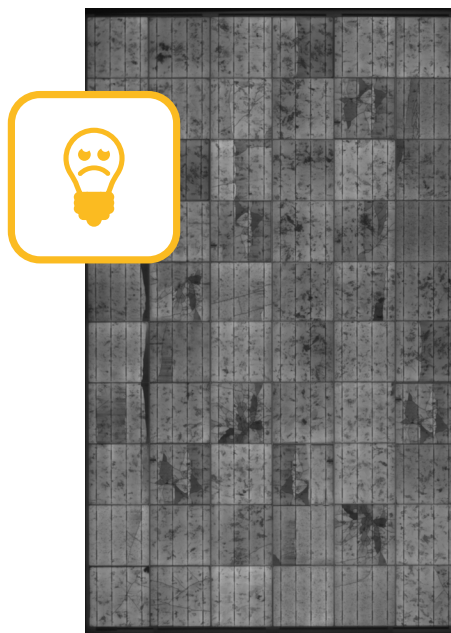

„Rozczarowanie spowodowane niską jakością pamięta się długo po przeminięciu radości spowodowanej niską ceną.”

(Aldo Gucci, 1938 r.)

PANELE BRUK-BET® SOLAR



REALNE OSZCZĘDNOŚCI – CENY ZA ENERGIĘ STALE ROSNĄ



ANTY SMOG ZERO EMISJI CO2 - TECHNOLOGIA PV POMAGA W WALCE O CZYSTE POWIETRZE



DARMOWE ŹRÓDŁO ENERGII – SŁOŃCE JEST NAJBARDZIEJ DOSTĘPNYM ŹRÓDŁEM ENERGII



CORAZ TAŃSZA TECHNOLOGIA



BEZOBSŁUGOWOŚĆ - SYSTEM SAM PRODUKUJE ENERGIĘ



FOTOWOLTAIKA OSZCZĘDZA WODĘ - NAJMNIEJSZE ZUŻYCIE WODY NA MWh W PROCESIE PRODUKCJI ENERGII

BEP

Moduły polikrystaliczne: Produkujemy moduły z krzemu polikrystalicznego do 340 Wp.

BEM

Moduły monokrystaliczne: Wytwarzamy moduły oparte na wysokowydajnych ogniwach z krzemu monokrystalicznego oraz innowacyjnych ogniwach typu PERC. Produkujemy moduły do 385 Wp.

BIPV

Moduły BIPV: Na życzenie klientów, produkujemy designerskie moduły BIPV (Building Integrated Photovoltaics), dopasowane do indywidualnych zastosowań architektonicznych w budownictwie. Moduły BIPV wytwarzane są w innowacyjnej technologii szkło-szkło, z ogniwami polikrystalicznymi, monokrystalicznymi oraz ogniwami typu PERC.



TEŻ ZOSTAŃ PRODUCENTEM.

**NIE WIESZ JAKIEGO INSTALATORA WYBRAĆ?
ZADZWOŃ DO NAS.**

tel. +48 14 632 08 20

GRAMY W JEDNEJ SŁONECZNEJ DRUŻYNIE!

Budownictwo PASYWNE

Jak zbudować ciepły, energooszczędny dom, który będzie zarabiał na swoje utrzymanie?

Dwie nowoczesne technologie dla budownictwa pasywnego w jednym budynku to synergia, która się opłaca. System budowlany Termalica® i panele fotowoltaiczne Bruk-Bet® Solar zapewnią komfort na co dzień i konkretne oszczędności – na długie lata.

Minimalizowanie strat ciepła z systemem budowlanym Termalica to nie jedyny atut tej technologii. Jednorodna konstrukcja budynku i idealnie dopasowane elementy to także trwałość i bezpieczeństwo. Beton komórkowy jest materiałem o wyjątkowo niskim współczynniku U, gwarantującym stabilny mikroklimat we wnętrzu. Najnowsze technologie zastosowane w modułach Bruk-Bet® Solar to oszczędność energii, gwarancja najwyższej wydajności i wytrzymałości. Czy dom pasywny może chcieć czegoś więcej?



ZMIANY W PRAWIE BUDOWLANYM A IZOLACYJNOŚĆ CIEPLNA ŚCIAN

Od stycznia 2017 roku weszły w życie zmiany przepisów rozporządzenia Ministra Infrastruktury z dnia 12 kwietnia 2002 r. w sprawie warunków technicznych, jakim powinny odpowiadać budynki i ich usytuowanie w zakresie dotyczącym m.in. energooszczędności budynków.

Nowelizacja warunków wprowadza szereg zmian dotyczących energooszczędności. Oprócz współczynnika EP istotnej zmianie ulega także współczynnik przenikania ciepła oznaczany symbolem U. Jest on określany dla przegród zewnętrznych budynków. Aktualnie wymagany dla ścian zewnętrznych maksymalny współczynnik przenikania ciepła musi spełniać warunek $U = 0,23 \text{ W/m}^2\text{K}$, natomiast od 2021 roku będzie on wynosił $U = 0,20 \text{ W/m}^2\text{K}$. System budowlany Termalica® jest odpowiedzią na pytanie – jak budować energooszczędnie, niezależnie od rodzaju ścian. System budowy Termalica® z betonu komórkowego pozwala wznosić każdy rodzaj ścian, gwarantując przy tym bezpieczeństwo, łatwość montażu oraz spełnienie nowych warunków technicznych, także dla ścian jednowarstwowych murowanych z bloczków Termalica® Ekstra lub Termalica® Klasa.

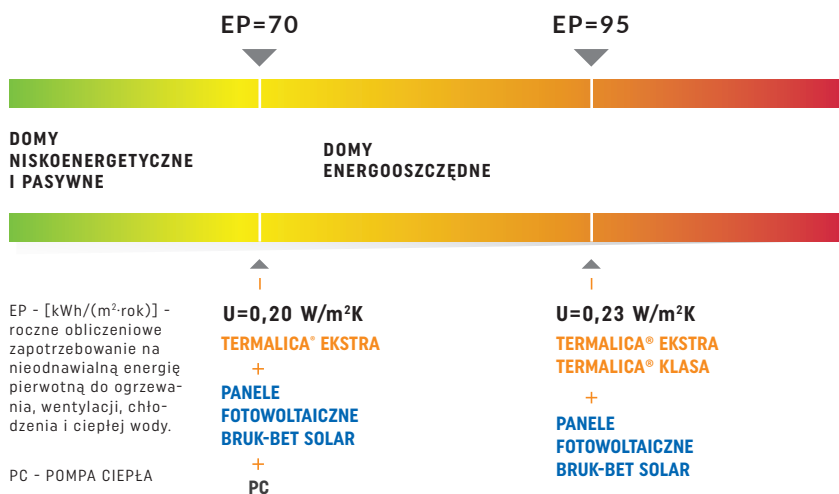

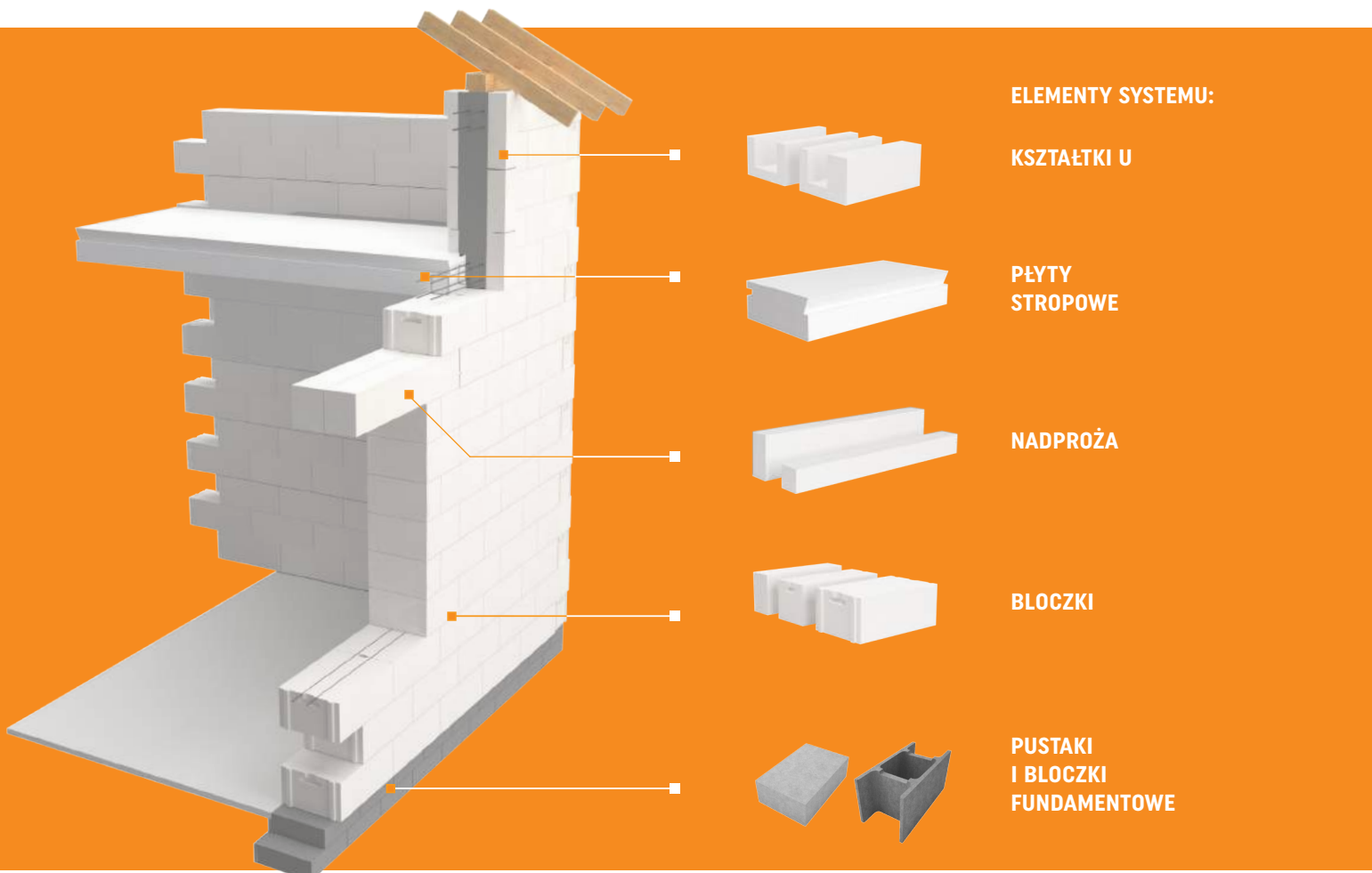

TERMALICA®

BUDOWLANA EKSTRAKLASA

Firma Bruk-Bet® w 2010 roku wprowadziła do swojej oferty kompletny system budowy domów z betonu komórkowego Termalica®.

Termalica® to kompleksowy system perfekcyjnie dopasowanych do siebie elementów, pozwalający na wybudowanie domu energooszczędnego od fundamentów aż po stropy. Składa się z bloczków do wznoszenia murów, nadproży okiennych i drzwiowych, elementów stropowych oraz betonowych pustaków szalunkowych. Bloczki dostępne są w różnych klasach gęstości, dzięki czemu wznosić z nich mury można zarówno w jedno-, jak i wielowarstwowej technologii.

Elementy systemu Termalica® wykonane są z wysokiej klasy betonu komórkowego – materiału o najwyższej izolacyjności cieplnej na rynku. Bloczki, które stanowią podstawową część systemu wznoszenia murów, są profilowane na pióro-wpust, dzięki czemu nie wymagają użycia zaprawy w spoinie pionowej.

Bloczki Termalica® to produkt spełniający wymogi najbardziej rygorystycznej klasy wymiarowej TLMB. Oznacza to, że przylegają do siebie niemal idealnie, co zapewnia wybudowanie bardziej jednorodnego pod względem użytego materiału muru, a co za tym idzie, cieplejszego domu.

Doskonałe parametry termoizolacyjne betonu komórkowego pozwalają na budowanie murów jednowarstwowych z odmian lekkich 300, 350 i 400 kg/m³. Dom wzniesiony z bloczków Termalica® EKSTRA lub Termalica® KLASA nie wymaga już stosowania dodatkowego docieplenia w postaci styropianu lub wełny mineralnej. Najcieplejszym elementem mурowym systemu są energooszczędne bloczki Termalica® EKSTRA o grubości 48 cm. Charakteryzują się doskonałym współczynnikiem przenikania ciepła $U=0,16 \text{ W}/(\text{m}^2\text{K})$. Także w przypadku budowy domu w technologii dwuwarstwowej, ściany z zastosowaniem bloczków Termalica zapewniają niższy współczynnik przenikania ciepła o ok. 20-30% w stosunku do innych materiałów mурowych.



NAJCIEPLEJSZYM MATERIAŁEM DO WZNOSZENIA ŚCIAN JEDNOWARSTWOWYCH SĄ BLOCZKI **TERMALICA® EKSTRA** ORAZ **TERMALICA® KLASA**

EKOLOGIA I MIKROKLIMAT, CZYLI ZDROWIE JEST NAJWAŻNIEJSZE

Ściany jednowarstwowe, dzięki dokładnemu dopasowaniu poszczególnych elementów z betonu komórkowego, buduje się relatywnie szybko i tanio – głównie ze względu na mniejsze nakłady pracy oraz brak konieczności ocieplania wełną lub styropianem.

Najcieplejsza ściana jednowarstwowa zbudowana z błočka TERMALICA® EKSTRA o grubości 48 cm pozwala uzyskać współczynnik przenikania ciepła $U=0,16 \text{ W/m}^2\text{K}$, co już dziś przekracza docelowe normy budowlane przewidziane na rok 2021 określające izolacyjność ścian poniżej $U=0,2 \text{ W/m}^2\text{K}$ i pozwala na znaczące oszczędności – zarówno na poziomie inwestycji, jak i eksploatacji budynku.

TERMALICA® KLASA to zestaw błočków do budowy ścian jednowarstwowych zapewniających energooszczędne właściwości budynku, spełniające aktualne wymagania w zakresie izolacyjności przegród zewnętrznych $U \leq 0,23 \text{ [W/m}^2\text{K]}$.

TERMALICA® EKSTRA

Najcieplejszy materiał do budowy ścian jednowarstwowych.

TERMALICA® EKSTRA	Grubość błočka [cm]	Współczynnik przenikania ciepła $U \text{ [W/m}^2\text{K]}$ dla $\lambda_{10,D}$	Średnia wytrzymałość na ściskanie [MPa]
TERMALICA 300	48	0,16	2,0
TERMALICA 350	48	0,17	2,5
TERMALICA 300	40	0,19	2,0

TERMALICA® KLASA

Energooszczędny materiał do budowy ścian jednowarstwowych.

TERMALICA® KLASA	Grubość błočka [cm]	Współczynnik przenikania ciepła $U \text{ [W/m}^2\text{K]}$ dla $\lambda_{10,D}$	Średnia wytrzymałość na ściskanie [MPa]
TERMALICA 350	40	0,21	2,5
TERMALICA 300	36,5	0,22	2,0
TERMALICA 350	36,5	0,23	2,5
TERMALICA 400	40	0,23	2,5



Najcieplejsza ściana jednowarstwowa w systemie Termalica® z błočka o grubości 48 cm zapewnia doskonały współczynnik przenikania ciepła

$$U = 0,16 \text{ W/m}^2\text{K}$$

POPRAWNE MUROWANIE

1. Rekomendujemy używanie narzędzi systemowych:

- kielnia do cienkich spoin o odpowiedniej szerokości
- paca do szlifowania
- zdzierak
- bruzdownica
- młotek gumowy do poziomowania bloczków

2. Pierwszą warstwę bloczków należy starannie ułożyć na zaprawie tradycyjnej. Murowanie rozpoczyna się od ułożenia i wypoziomowania bloczków w narożnikach budynku (wszystkie powinny znajdować się na dokładnie takim samym poziomie).

3. Kolejne warstwy układa się na zaprawie do cienkich spoin TERMALICA, sprawdzając ułożenie każdego bloczka przy pomocy poziomicy i długiej łąty.

4. Po wymurowaniu każdej warstwy przed nałożeniem zaprawy do cienkich spoin, należy wyrównać jej górną powierzchnię, za pomocą zdzieraka lub pacy do szlifowania i oczyścić z pyłu.

5. Do cięcia bloczków stosuje się piłę ręczną lub pilarkę taśmową.

AKCESORIA I NARZĘDZIA

Paca do wyrównywania betonu komórkowego
Piła z zębami widiowymi
Bruzdownica
Przymiar kątowy
Zdzierak
Łącznik do ścian LP-30
Łącznik stropowy LDS do ścian działowych
Kotwa do murów szczelinowych PK-31
Zbrojenie do spoin 3,05 x 0,19
Wiertło 40-80 mm
Mieszadło 40-80 mm
Kielnia 120 mm
Kielnia 240 mm
Kielnia 300 mm
Kielnia 365 mm
Kielnia 400 mm

ZBROJONE PŁYTY ŚCIENNE TERMALICA® SPRINT

Wielkoformatowe płyty ściennie Termalica Sprint, produkowane ze zbrojonego betonu komórkowego, przeznaczone są do wzniesienia ścian zewnętrznych oraz ścian działowych wewnętrznych w obiektach przemysłowych, handlowych i komercyjnych. Zbrojone elementy ściennie Termalica montowane są do konstrukcji nośnej budynku wykonanej z prefabrykowanych słupów i rygli stalowych lub żelbetowych.

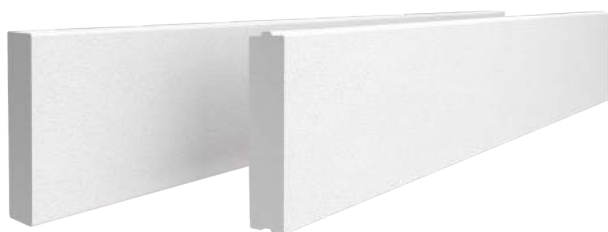

✓ Najwyższa odporność ogniowa

EI 360 | REI 240

✓ Wysoka izolacyjność termiczna

✓ Izolacyjność akustyczna

✓ Szybki i sprawny montaż

✓ Szybka obróbka ścian



BETON KOMÓRKOWY

Bloczki z betonu komórkowego Termobet® produkowane są z surowców naturalnych: piasku, wapna, wody, cementu i gipsu. Surowce te nadają bloczkom kolor biały. Bloczki charakteryzują się bardzo niską promieniotwórczością naturalną wśród innych materiałów ściennych.

Dzięki sterowanemu komputerowo procesowi technologicznemu, Termobet® produkowany jest w systemie zapewniającym najwyższe standardy jakościowe oraz doskonałe parametry techniczne i użytkowe.

Beton komórkowy Termobet® produkowany w kilku odmianach gęstości od 400 do 700 kg/m³ może być stosowany zarówno do wznoszenia ścian jednowarstwowych jak i wielowarstwowych. Im gęstość objętościowa jest mniejsza, tym lepsze parametry termoizolacyjnej bloczków.

W ofercie produktów Termobet® dostępne są bloczki do wznoszenia ścian konstrukcyjnych, działowych oraz kształtki U i belki nadprożowe do wykonywania przekryć otworów okiennych i drzwiowych.

Wytrzymałość bloczków betonu komórkowego Termobet® w zależności od odmiany, pozwala na wznoszenie ścian budynków jednokondygnacyjnych, jak i kilkukondygnacyjnych.

Bloczki Termobet® są odporne na czynniki zewnętrzne, zarówno na wysoką, jak i niską temperaturę, nawet przy bardzo wysokiej wilgotności.



bloczki UZ
(profilowane na pióro i wpust z uchwytem montażowym)



bloczki U (z uchwytem montażowym)



bloczki (gładkie)



kształtki U



belki nadprożowe



TERMOBET® EKONOMICZNY MATERIAŁ INWESTYCYJNY

Błoczki Termobet® produkowane są w standaryzowanych wymiarach o wysokości 24 cm i długości 59 cm. Grubość bloczka dobierana jest w zależności od przeznaczenia i funkcji ściany. Zużycie bloczków wynosi tylko 7,06 sztuk na 1m² ściany. Wygodę murowania dodatkowo ułatwiają ergonomiczne uchwyty montażowe oraz połączenia pióro-wpust.

Błoczki Termobet®, poza budownictwem mieszkaniowym, szczególnie polecane są jako materiał do wznoszenia ścian budynków komercyjnych, takich jak centra handlowe, hale produkcyjne i magazynowe oraz budynki użyteczności publicznej i infrastruktury sportowej.



WYSOKA IZOLACYJNOŚĆ CIEPLNA



OPTYMALNE WARUNKI WILGOTNOŚCIOWE



ODPORNOŚĆ NA BAKTERIE, PLEŚNIE I GRZYBY



IZOLACYJNOŚĆ AKUSTYCZNA I OCHRONA PRZED HAŁASEM



TRWAŁOŚĆ I BEZPIECZEŃSTWO KONSTRUKCJI

PIASKI, ŻWIRY, GRYSY, KRUSZYWA

Jesteśmy firmą innowacyjną, staramy się odpowiadać na wymagania obecnego rynku budowlanego. Najważniejszą wartością dla nas jest zadowolenie klienta dlatego staramy się oferować kompletne, nowoczesne rozwiązania, które zapewniają większe bezpieczeństwo, jakość oraz wygodę. Georyt® od początku prowadzi działalność zrównoważonego rozwoju, co jest ważnym elementem strategii biznesowej. Opieramy naszą działalność na trzech filarach zrównoważonego rozwoju: ekonomicznym, ekologicznym i społecznej odpowiedzialności.

Kopalnia dolomitu GEORYT® zlokalizowana jest w południowo-wschodniej części Polski, gdzie wydobywamy wysokiej jakości kruszywo metodą odkrywkową z wykorzystaniem materiałów wybuchowych. Pozwala to nam na dostarczenie dużej ilości rozdrobnionego materiału do zakładu przerobczego. Kopalnia wyposażona jest w nowoczesny sprzęt, który umożliwia pełną automatyzację procesu produkcji. W 2011 roku powstał jeden z najnowocześniejszych zakładów w Polsce w którym produkowane są grysy również na mokro. Kopalnia wyposażona jest w nowoczesny sprzęt: wysokiej klasy kruszarki, przesiewacze oraz ładowarki, co przynosi efekty w wysokiej jakości oferowanych kruszyw, a także bardzo dużą wydajnością produkcji.

Żwirownie GEORYT® zlokalizowane są w okolicach Tarnowa. Firma prowadzi wydobywanie materiałów ze złóż „mokrych” czyli spod lustra wody. Produkcja żwirów i piasków odbywa się w trzech żwirowniach: Sieciechowice, Niedomice oraz Klikowa. Zakład Produkcji Gryśów i Mieszanek został uruchomiony 2011 roku w Kopalni Łągów II. Zakład posiada w pełni zautomatyzowaną linię produkcyjną, nowoczesne maszyny gwarantują najwyższą jakość oraz stabilne parametry wytwarzanego materiału.



Dolomit Georyt®

Dolomit jest skałą osadową, węglanową o zabarwieniu rudawym lub szarym, która powstaje w wyniku procesu przekształcenia skał wapiennych tzw. dolomityzacji. Kruszywo dolomitowe wydobywane jest ze złoża w Kopalni Łągów II. Dolomit jest materiałem stosowanym w drogownictwie, przemyśle oraz budownictwie. W drogownictwie powszechnie stosowany jest do warstw ściernalnych, wiążących oraz warstw podbudowy. Dolomit jest również używany w produkcji zapraw i materiałów ceramicznych, oraz nawozów.

Żwiry Georyt®

Żwir jest okrucową skałą osadową o luźnej postaci, złożoną z otoczków. Jej głównymi składnikami są kwarc i skaień. Żwiry Georytu są stosowane w:

- budownictwie drogowym;
- produkcji wyrobów prefabrykowanych (prefabrykacja lekka i ciężka);
- produkcji betonów zwykłych i specjalistycznych.



INFRASTRUKTURA DROGOWA, KOLEJOWA I KANALIZACYJNA

Rozwój cywilizacyjny wiąże się z ustawicznym zwiększaniem ilości odpadów i ścieków, tworzących ogromne zagrożenie dla środowiska naturalnego. Szczególne znaczenie ma ochrona wód przed zanieczyszczeniem oraz budowa sieci kanalizacyjnych i urządzeń oczyszczających. W Polsce występują w tym względzie wieloletnie zaniedbania, skutkujące często nieodwracalnymi szkodami w środowisku, wpływając tym samym na obraz Polski jako państwa nieprzestrzegającego norm ochrony środowiska. Wejście Polski do Unii Europejskiej zobowiązuje nas do traktowania ochrony wód jako priorytetowej dziedziny w polityce ekologicznej. Wiąże się ono z przestrzeganiem przyjmowanych przepisów prawnych oraz realizacją inwestycji proekologicznych. W związku z przyjętymi w ostatnich latach dostosowawczymi aktami prawnymi, za ścieki uważa się wprowadzane do wód lub gleb zarówno wody zużyte na cele bytowe, gospodarcze, jak również wody opadowe lub roztopowe, ujęte w systemy kanalizacyjne pochodzące z powierzchni zanieczyszczonych, w tym centrów miast, terenów przemysłowych i składowych, baz transportowych oraz dróg i parkingów o trwałej nawierzchni. Systemy kanalizacji zbiorczej powinny uwzględniać wymagania związane z oczyszczeniem ścieków.

Projektowanie, budowa i utrzymanie systemów kanalizacji zbiorczej, powinno być realizowane zgodnie z najlepszą wiedzą techniczną, bez generowania późniejszych kosztów związanych ze złym doбором materiałów kanalizacyjnych, przeciekami, niedrożnością, przelewami wód burzowych itd. Ścieki przemysłowe wprowadzane do systemów kanalizacji zbiorczej i odprowadzane do oczyszczalni ścieków komunalnych, powinny być poddane wstępnemu oczyszczaniu.

Firma Bruk-Bet® włączyła się do tego wspólnego zadania oferując najwyższej jakości betonowe studnie kanalizacyjne dla każdego systemu kanalizacyjnego projektowanego i realizowanego w Polsce.



STUDNIE KANALIZACYJNE TYPU „U”

Studnie kanalizacyjne typu „U” zawdzięczają swą nazwę zaplanowanej metodzie uszczelniania połączeń międzykręgowych za pośrednictwem uszczeltek elastomerowych.

Zalecane są w miejscach wymagających idealnej szczelności oraz skrócenia czasu realizacji inwestycji.



SYSTEM KANALIZACYJNY BRUK-BET®

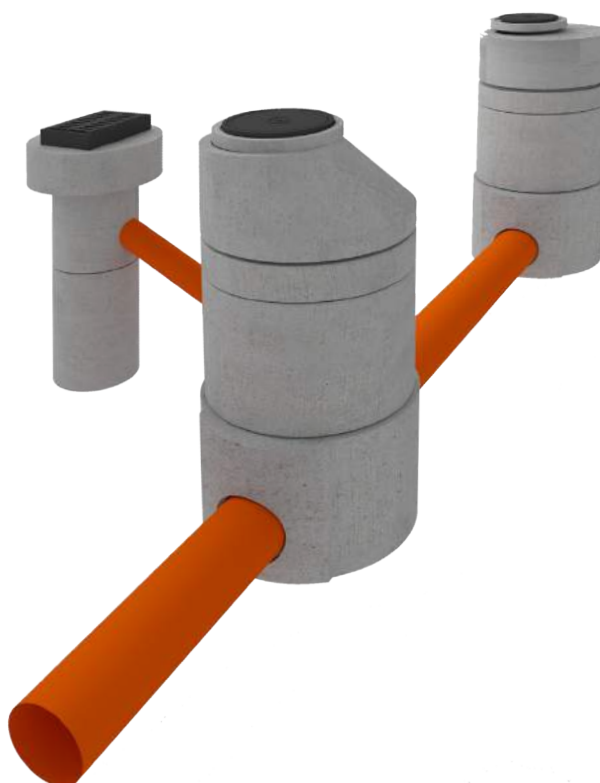

KSZTAŁTUJE OTOCZENIE POPRAZ INNOWACYJNE ROZWIĄZANIA

Oferujemy szeroki wybór kostek brukowych oraz płyt tarasowych, z którymi z łatwością zaprojektujesz wymarzony taras oraz funkcjonalny podjazd.

Dzięki bogatej ofercie murków, obrzeżowań oraz palisad, dopasowanych stylistycznie i kolorystycznie do nawierzchni, sprawimy, że mała architektura ogrodowa stanie się wielką ozdobą Państwa posesji.

Dodatkowo oferujemy różne rodzaje żwirów do przygotowania podbudowy oraz kruszywo dekoracyjne, które cieszy się coraz większą popularnością wśród inwestorów.

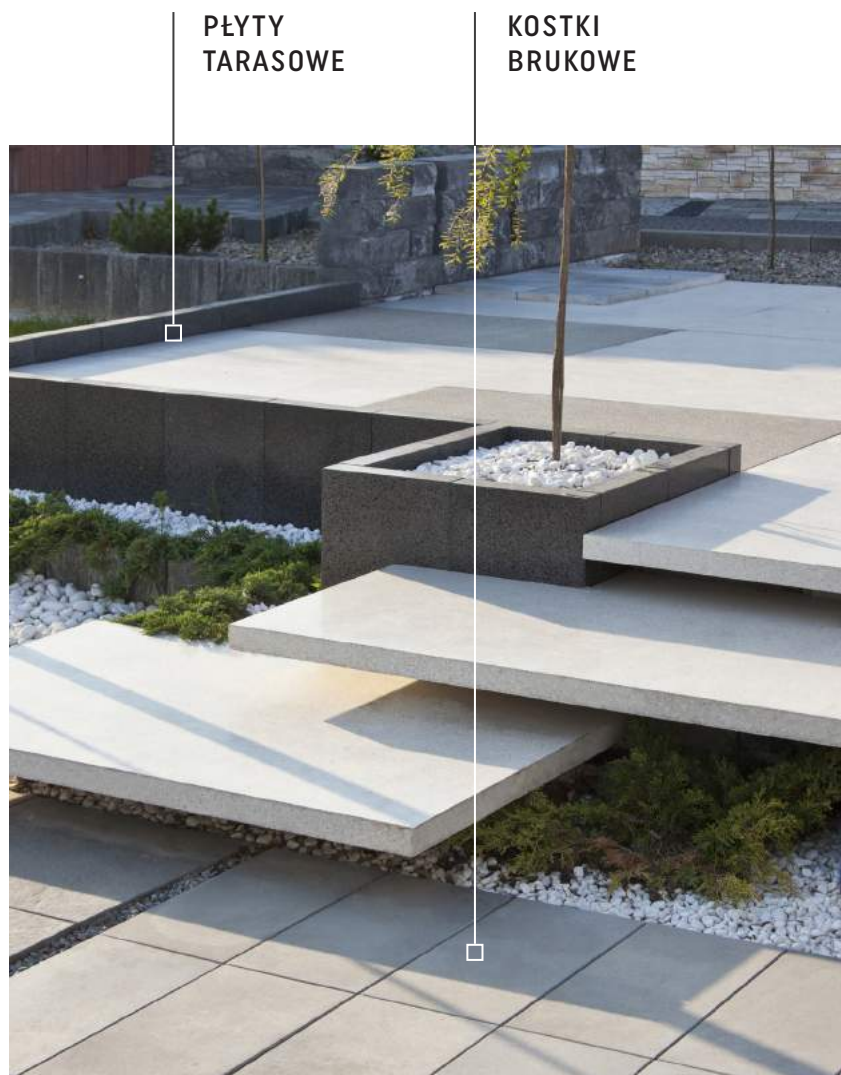

STOPNIE
SCHODOWE

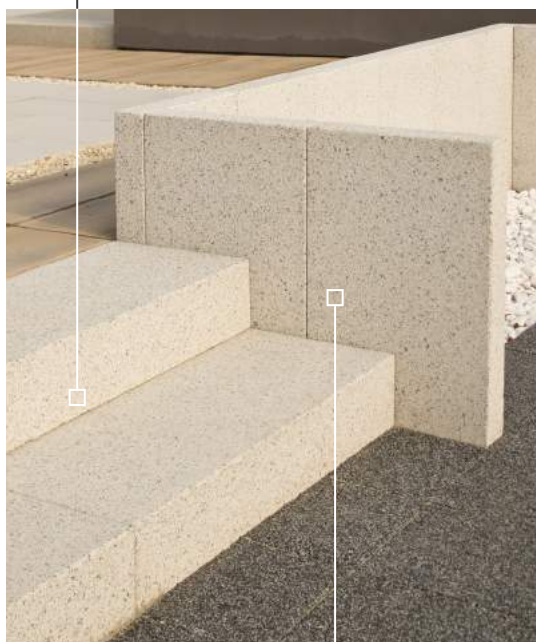

MURKI
I OGRODZENIA



KAMIEŃ
ŚCIENNY
I ELEWACYJNY





OTOCZENIE DOMU **W TWOIM STYLU**



OCHRONA PRZED ZABRUDZENIEM LAMINO®

KOSTKI ZAWSZE JAK NOWE

Ochrona LAMINO® polega na powlekanii powierzchni na etapie produkcji odpowiednimi środkami modyfikowanymi żywic o zaplanowanych właściwościach fizycznych i użytkowych. Głównym celem skutecznej ochrony przed zabrudzeniem jest stworzenie warstwy izolacyjnej zapobiegającej wnikaniu zabrudzeń w strukturę betonu jak również migrację wykwitów z betonu na jego powierzchnię. Tzw. oddychanie betonu nie ma tutaj znaczenia ponieważ nie jest to materiał ścienny lecz posadzkowy.

Powierzchnie z ochroną BRUK-BET® po opadach atmosferycznych posiadają własność perlenia wody (tworzenia kropeł). Spełnione są wymagania normowe w zakresie odporności na poślizg.



Hydrostop -ochrona podstawowa polega na objętościowej hydrofobizacji betonu w trakcie produkcji. Jej namacalnym skutkiem jest poprawa parametrów technicznych: zmniejszenie nasiąkliwości i podciągania kapilarnego oraz znaczące ograniczenie wykwitów wapiennych. To działanie ochronne uwidacznia się również w większej odporności na zabrudzenia oraz ułatwieniu renowacji powierzchni wyrobów. Powierzchnie HS można impregnować po zabudowie wyrobów Renovatorem BRUK-BET® lub pokrywać impregnatem laminującym Renovator BRUK-BET Lamino®.



WSKAŹNIK OCHRONY POWIERZCHNI LAMINO® OKREŚLA TRZY POZIOMY ODPORNOŚCI NA ZABRUDZENIA



LAMINO 1

LAMINO 1 jako impregnacja na etapie produkcji zapewnia dobrą ochronę przed zabrudzeniami. Pory kapilarne w betonie są w ograniczonym zakresie zamknięte, przepuszczalność jest nadal zachowana. Dodatkowo powierzchnie uzyskują wzmocnienie kolorystyczne. Zabrudzenia należy usuwać jak najszybciej. Działanie impregnujące w czasie zmniejsza się i może być przywrócone po okresie ok. 3 lat przez impregnację użytkowanej nawierzchni Renovatorem BRUK-BET® Lamino.



LAMINO 3

LAMINO 3 jest bardzo dobrą ochroną przed zabrudzeniami i zielonymi porostami ponieważ pory są w znacznej mierze zamknięte i brud nie może wnikać tak szybko. To daje więcej czasu na zmycie lub szcietkowanie ciepłą wodą z mydłem przed pojawieniem się plam. Przepuszczalność pary wodnej jest nadal zachowana. Zabezpieczone powierzchnie są mniej podatne na powstawanie wykwitów, bardziej odporne na zarysowania, posiadają zwiększoną stabilność kolorów i mrozoodporność oraz odporność na ścieranie. Posiadają charakterystyczny dyskretny połysk. Działanie ochronne w czasie w niewielkim stopniu zmniejsza się, ale może być przywrócone przez powtórne powlekanie użytkowanej nawierzchni w okresie ok. 5 lat Renovatorem BRUK-BET® Lamino.



LAMINO 5

LAMINO 5 stanowi optymalną ochronę powierzchni przed zabrudzeniami. Wszystkie pory w warstwie przypowierzchniowej są zamknięte i wypełnione, zaś powierzchnia licowa pokryta jest powłoką o grubości kilkudziesięciu mikrometrów na skutek kilkuwarstwowego powlekania środkami ochronnymi. Zalakowane powierzchnie posiadają odpowiednio zaplanowany do charakteru wyrobów poziom połysku. Nawet najtrudniejsze zabrudzenia są łatwe do całkowitego usunięcia, w tym po dłuższym czasie oddziaływania. Powierzchnie nie wymagają zasadniczo konserwacji w trakcie użytkowania. Po wymyciu wyglądają jak nowe. Zalecana jest jednak renowacja po okresie ok. 10 lat użytkowania oraz wykonania zaprawek bezpośrednio po głębszych uszkodzeniach mechanicznych nawierzchni Renovatorem BRUK-BET® Lamino.

SYSTEM OCHRONY UMOŻLIWIA ŁATWE USUWANIE PLAM BEZ POZOSTAWIANIA ŚLADÓW

czerwone wino



kawa



musztarda



keczup



olej



SPECYFIKACJA PRODUKTÓW



TOP PRESTIGE



TOP PRESTIGE - to najnowsze wzornictwo, design oraz unikalne wyroby w skali rynku. Do grupy wyrobów TOP PRESTIGE należą produkty z ochroną powierzchni LAMINO 5 i powierzchniami typu: COLOR-MIX®, COLOR-MAX, METALIC COLOR, MICROTEC, FOTOLINE®, TERAZZO®, RUSTICAL® i TERATEC.



PRESTIGE



Wyroby Prestige odznaczają się wyjątkowymi właściwościami aranżacyjnymi oraz użytkowymi. Dzięki szerokiej gamie wzornictwa produkty Prestige zapewniają najwyższy poziom kreatywności architektonicznej oraz umożliwiają realizację różnorodnych, kompletnych i spójnych stylistycznie rozwiązań aranżacyjnych wokół domu, ogrodu i w przestrzeniach miejskich. Zastosowanie innowacyjnego systemu ochrony powierzchni Perlon® LAMINO® - nadaje produktom wyjątkową trwałość, odporność na niekorzystne działanie czynników atmosferycznych (promieniowanie UV, niską temperaturę) oraz zapewnia łatwe czyszczenie i usuwanie powstających zabrudzeń w trakcie użytkowania.





UNI DECOR



Wyroby o wysokich walorach zdobniczych i dekoracyjnych. Wysmakowane rustykalne formy starobruków w połączeniu z naturalną melanzową kolorystyką oraz nowoczesne geometryczne formy w kolorystyce od białej do grafitowej. Należą do nich powierzchnie typu: COLOR-MIX®, ANTIC® oraz MULTIGRAN®.



CLASSIC

Produkty Classic to sprawdzone od lat wyroby charakteryzujące się dobrymi właściwościami zdobniczymi i użytkowymi oraz korzystną ceną. Posiadają sprawdzone klasyczne formy starobruków, typową geometrię oraz jednobarwną kolorystykę.

STANDARD

Posiadają formy dostosowane do podstawowych, ściśle określonych funkcji użytkowych, spełniając wysokie kryteria sprawności i efektywności technicznej. Pełnią funkcje przenoszenia obciążeń, przegród izolacyjnych, odprowadzania wód opadowych itd., ułatwiają zabudowę.



BRUK-BET NUMEREM JEDEN

Doskonale wiemy, że sukces każdej firmy zależy od bardzo wielu czynników: innowacyjności, wytrwałości w realizacji ambitnych celów, a także doskonałej znajomości rynku, jego Odbiorców oraz zasad działania. Niezależnie od obranych priorytetów, w centrum zainteresowania zawsze znajduje się Klient i jego oczekiwania oraz preferencje w doborze odpowiedniej oferty. To właśnie dzięki kreatywności i wprowadzaniu nowatorskich produktów możemy w pełni cieszyć się z przyznawanych wyróżnień. Ochrona Perlon® Lamino®, czy wielkoformatowe płyty brukowe na podjazd i taras to tylko niektóre przykłady innowacyjnych rozwiązań, które marka Bruk-Bet wdrożyła w ostatnim czasie.

Od początku istnienia marka Bruk-Bet jest doceniana w wielu prestiżowych konkursach branżowych. W 2018 roku zdobyliśmy dwie szczególnie ważne dla nas nagrody – Laur Konsumenta Złote Godło TOP MARKA oraz Konsumentki Lider Jakości Złote Godło. Oba wyróżnienia odnoszą się do naszego flagowego produktu, jakim jest kostka brukowa.

Nagroda Laur Konsumenta - TOP MARKA jest przyznawana elitarnemu gronu marek, któremu rokrocznie, mimo zmieniających się trendów rynkowych, udaje się utrzymać czołową pozycję w plebiscycie Laur Konsumenta. Podstawą konkursu jest popularność i głosy przyznawane przez Klientów w plebiscycie Laur Konsumenta oraz w pozostałych rankingach dostępnych na rynku. Dzięki głosom Klientów zdobyliśmy pierwsze miejsce, uzyskując aż 28% wszystkich oddanych głosów.

Konsumentki Lider Jakości dostarcza rzetelnych informacji o polskim rynku, publikując raport pokazujący ranking produktów i usług uznawanych za najlepsze jakościowo. Niezmiernie cieszy nas fakt, że to właśnie Bruk-Bet został liderem w swojej branży, uzyskując 34,5% wszystkich oddanych głosów. Doświadczenie, solidny i elastyczny produkt, fachowość oraz wysoka jakość to tylko część powodów, które podawali Konsumentki w badaniu, uzasadniając swój wybór.

Uznanie w oczach Klientów jest dla nas szczególnie istotne. Każde działanie, które planujemy, a następnie realizujemy, jest zawsze z myślą o naszych Odbiorcach. Nieustannie dążymy do tego, aby dostarczać produkty nie tylko funkcjonalne i praktyczne, ale również takie, które będą w piękny sposób kształtować wspólne otoczenie - nasze i Klientów.



ZŁOTE GODŁO TOP MARKA
W OGÓLNOPOLSKIM KONKURSIE
LAUR KONSUMENTA 2018
W KATEGORII JAKOŚĆ
I INNOWACYJNOŚĆ PRODUKTÓW
I USŁUG BUDOWLANYCH,
KOSTKA BRUKOWA

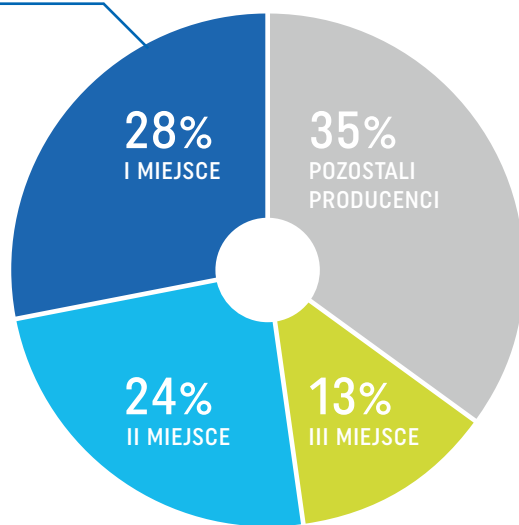

ZŁOTE GODŁO PROGRAMU
KONSUMENTKI LIDER JAKOŚCI 2018
W KATEGORII KOSTKA BRUKOWA

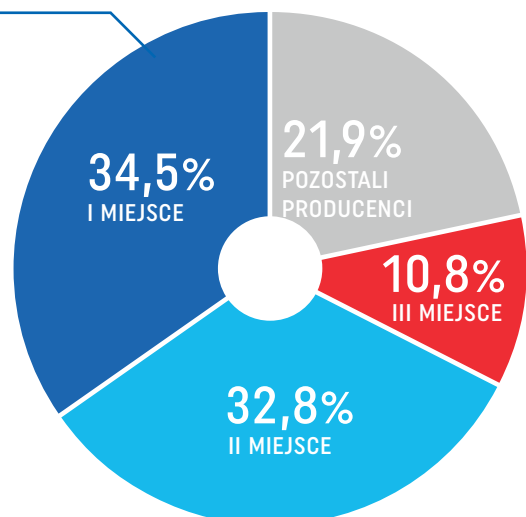

FOTOLINE®



PRODUKTY FOTOLINE
ZOSTAŁY NAGRODZONE
ZŁOTYM MEDALEM
MTP BUDMA 2017

Wykorzystanie druku cyfrowego do wyrobów betonowych celem ukształtowania ich powierzchni otwiera nieznanego dotychczas obszar nowatorskich rozwiązań.

Firma Bruk-Bet® od wielu lat wyprzedza najlepszych producentów z branży nawierzchniowych prefabrykatów betonowych w zakresie innowacyjnych produktów.

Obecnie Bruk-Bet® jako pierwszy na świecie opracował i wdrożył do produkcji opracowaną we własnym zakresie technologię Fotoline.

Prezentacji nowych wyrobów Fotoline® dokonano na targach Gala Bau w Norymberdze w Niemczech oraz MTP w Poznaniu.

Wyroby Fotoline® pozwalają idealnie dopasować powierzchnie wyrobów do budynku, ogrodu, charakteru miejsca, zostawiając pole do najbardziej indywidualnych pomysłów projektantów oraz inwestorów.

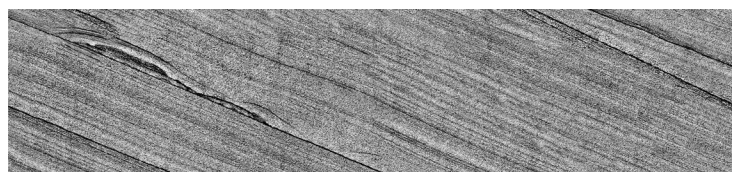

WYKOŃCZEŃ POWIERZCHNI



FOTOLINE

Technika drukowania cyfrowego na uszlachetnionych powierzchniach licowych oraz zabezpieczenie ich polimerowymi powłokami ochronnymi.



MICROTEC

Obróbka szcztotkowania wgłębnego. Szorstka mikroziarnista tekstura z zamkniętą żywiczną powłoką ochronną Lamino 5.

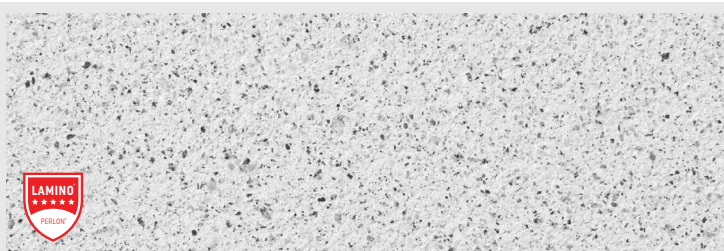

TERATEC

Technika obróbki polegająca na szlifowaniu, a następnie piaskowaniu powierzchni. Delikatnie szorstka tekstura z wyeksponowanymi poprzez szlifowanie ziarnami kruszyw szlachetnych. Staranne połączenie tych kruszyw z osnową daje wrażenie wyrobów naturalnych. Ochrona Lamino 5 zabezpiecza przed zabrudzeniem również jasne kolory.



TERAZZO®

Obróbka szlifowania ukazująca nie tylko drobne ziarna kruszyw szlachetnych, ale także szlify grubych frakcji, tworząc lastryko najwyższej próby, do złudzenia przypominająca naturalne pierwowzory granitów i gresów.



METALIC COLOR

Technika nadawania powierzchni metalizowanego charakteru, tworząca zaskakujące efekty optyczne w zależności od oświetlenia i kierunku obserwacji. To rozwiązanie dla nowoczesnych, modernistycznych rozwiązań.



RUSTICAL®

Obróbka śrutowania ukazuje piękno struktury użytych materiałów, odkrywając nieco zmatowione drobnoziarniste kruszywa szlachetne. Ochrona Lamino® 5 zapewnia ochronę przed zabrudzeniem szorstkich powierzchni, w tym jasnej kolorystyki.

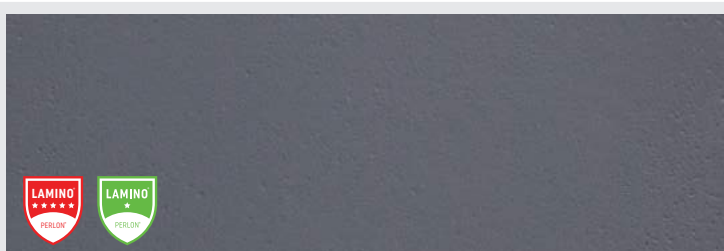

COLOR-MAX

Technika wzmocnienia kolorystyki powierzchni. Trwała, pełna, monochromatyczna kolorystyka o maksymalnym wybarwieniu. Czarny kolor uzyskuje szczególną siłę.



MULTIGRAN®

Wymywanie wodą zaczynu cementowego odkrywa przepiękną kompozycję barw kruszyw szlachetnych (granit, kwarc, marmur, bazalt), uwypukloną przez impregnację.



MULTIGRAN® COLOR-MIX®

Wymywanie wodą zaczynu cementowego tworzy różnobarwne warstwy licowe w stylu COLOR-MIX®, dodatkowo wzmocnione przez impregnację.

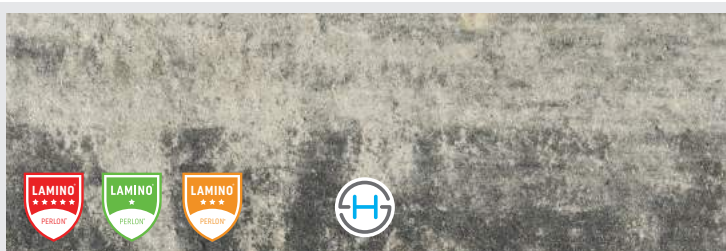

COLOR-MIX®

Kolory podstawowe przenikają się pasmowo na każdym elemencie, a ułożona z nich nawierzchnia stanowi wyjątkowo dynamiczną kompozycję. Starannie dobrana melanzowa kolorystyka nawiązująca do naturalnych skał.



REALIT® RELIEF®

Technologia Wet Cast umożliwia uzyskiwanie zwartych tekstur wyrobów w naturalnych kolorystykach oraz formach do złudzenia przypominających wyroby naturalne; drewno oraz różnorodne tekstury skalne.



MINI ANTIC®

Delikatnie obtłuczone krawędzie i naroża oraz powierzchnia licowa dają efekt postarzanych, antycznych wyrobów.



ANTIC®

Nieregularne, obtłuczone obite krawędzie i naroża oraz powierzchnia licowa dają efekt postarzanych, łamanych wyrobów naturalnych. Wyroby barwione są w całej masie.



UNI SPLIT®

Łupanie wyrobów ukazuje ich wewnętrzne struktury nawiązujące kolorystyką i formą do łamanych skał występujących w przyrodzie. Posiadają ochronę HYDROSTOP®.



UNI SPLIT® ANTIC®

Posiadają własności wyrobów UNI SPLIT®. Poddane są dodatkowej obróbce obtłukiwania, łagodzącej ostre krawędzie, nadającej nowych wartości optycznych murkom ogrodowym UNI SPLIT®

Biuro projektowe DAJ SIĘ ZAINSPIROWAĆ!



KONCEPCJE ARCHITEKTONICZNE

Jedną z wartości nadrzędnych, na jakich opieramy swoją filozofię, jest niepodważalna jakość. W naszym rozumieniu, odnosi się ona nie tylko do oferowanych produktów oraz standardów pracy, ale i kompleksowej obsługi klienta. To z myślą o naszych odbiorcach przygotowaliśmy bogaty pakiet usług dodatkowych oraz oferujemy niestandardowe rozwiązania dopasowane do indywidualnych potrzeb.

Każdy właściciel nowego domu staje przed dylematem – jak zagospodarować otaczający teren? Często, na końcowym etapie inwestycji, brakuje im już pomysłów i jasno określonej wizji, dotyczącej przyszłego kształtu strefy ogrodowej. W takich przypadkach najlepiej zaufać specjalistom i przygotowanie projektu zlecić wykwalifikowanym biurom projektowym. Zadanie to nie jest bowiem łatwe, a źle zaprojektowana przestrzeń może nie tylko utrudniać późniejszą komunikację w ogrodzie, ale i wpływać na komfort wypoczynku.

Warto zaznaczyć, że wszystkie koncepcje architektoniczne wychodzące spod ręki projektantów firmy Bruk-Bet®, na specjalne zamówienie naszych klientów, powstają tylko w oparciu o bogatą kolekcję Prestige.

PAKIET STANDARD

Powierzchnia:
od 150 m² do 250 m²

Kaucja: 800 zł brutto

PAKIET PLUS

Powierzchnia:
od 250 m² do 500 m²

Kaucja: 1000 zł brutto

PAKIET EXTRA

Powierzchnia:
powyżej 500 m²

Kaucja: 1200 zł brutto

PAKIET 3D

Powierzchnia tarasu:
od 50 m² do 150 m²

Opłata: 1500 zł brutto

Szczegóły oferty biura projektowego na stronie www.bruk-bet.pl

ZAKŁADY PRODUKCYJNE:

Nieciecza 199

33-240 Żabno
tel. 14 644 44 44



Tarnów

ul. Mroźna 18
tel. 14 637 77 79



Tarnów

ul. Mroźna 8
tel. 14 632 08 20



Fugasówka

k. Zawiercia
ul. Reja 4
tel. 32 672 74 00
tel. kom. 500 009 881



Kraków

ul. Rybitwy 4
tel. 12 651 04 23



Skierniewice

ul. Czerwona 18A
tel. 46 832 57 77
tel. kom. 500 009 049



Racibórz

ul. Łąkowa 26h
tel. 32 415 23 53
tel. kom. 660 430 205



Krzemienica

k. Rzeszowa
Krzemienica 3A
tel. 17 858 11 99



Bochnia

ul. Partyzantów 21
tel. 14 632 08 11
tel. kom. 660 761 293



Kielce

ul. Ściegiennego 240
tel. 41 348 99 80



Będzin

ul. Dąbrowska 71
tel. 32 721 42 84



Łagów

tel. 14 632 08 72



Klikowa

k. Tarnowa
tel. 14 632 08 52



Niedomice

tel. 14 632 08 90



Sieciechowice

tel. 14 632 08 62



DORADCY:

REGION:
MAŁOPOLSKIE-WSCHÓD

KOSTKA BRUKOWA:
tel. 500 009 326

PROJEKTANT:
tel. 664 118 152
tel. 532 859 273

BETON KOMÓRKOWY:
tel. 698 186 564

SYSTEMY KANALIZACYJNE:
tel. 694 448 702

PANELE FOTOWOLTAICZNE:
tel. 882 171 278

REGION:
MAŁOPOLSKIE
-ZACHÓD KRAKÓW

KOSTKA BRUKOWA:
tel. 500 008 926

PROJEKTANT:
tel. 664 122 558

BETON KOMÓRKOWY:
tel. 698 186 564

SYSTEMY KANALIZACYJNE:
tel. 694 448 702

PANELE FOTOWOLTAICZNE:
tel. 882 171 278

REGION:
MAŁOPOLSKIE-ZACHÓD
NOWY TARG

KOSTKA BRUKOWA:
tel. 500 008 915

PROJEKTANT:
tel. 664 122 558

BETON KOMÓRKOWY:
tel. 698 186 564

SYSTEMY KANALIZACYJNE:
tel. 694 448 702

PANELE FOTOWOLTAICZNE:
tel. 882 171 278

REGION:
PODKARPACKIE-ZACHÓD

KOSTKA BRUKOWA:
tel. 500 009 271

PROJEKTANT:
tel. 664 118 152
tel. 532 859 273

BETON KOMÓRKOWY:
tel. 698 186 564

SYSTEMY KANALIZACYJNE:
tel. 694 448 702

PANELE FOTOWOLTAICZNE:
tel. 882 171 278

REGION:
PODKARPACKIE-WSCHÓD

KOSTKA BRUKOWA:
tel. 660 430 207

PROJEKTANT:
tel. 664 118 152
tel. 532 859 273

BETON KOMÓRKOWY:
tel. 698 186 564

SYSTEMY KANALIZACYJNE:
tel. 694 448 702

PANELE FOTOWOLTAICZNE:
tel. 882 171 278

REGION:
ŁÓDZKIE

KOSTKA BRUKOWA:
tel. 500 009 057

PROJEKTANT:
tel. 500 009 560
tel. 662 208 658

BETON KOMÓRKOWY:
tel. 606 242 688

SYSTEMY KANALIZACYJNE:
tel. 500 008 972

PANELE FOTOWOLTAICZNE:
tel. 882 171 278

REGION:
ŚWIĘTOKRZYSKIE,
MAZOWIECKIE-POŁUDNIE

KOSTKA BRUKOWA:
tel. 662 021 362

PROJEKTANT:
tel. 662 208 658

BETON KOMÓRKOWY:
tel. 698 186 564

SYSTEMY KANALIZACYJNE:
tel. 694 448 702

PANELE FOTOWOLTAICZNE:
tel. 882 171 278

REGION:
LUBELSKIE

KOSTKA BRUKOWA:
tel. 606 859 705

PROJEKTANT:
tel. 664 118 152
tel. 532 859 273

BETON KOMÓRKOWY:
tel. 698 186 564

SYSTEMY KANALIZACYJNE:
tel. 694 448 702

PANELE FOTOWOLTAICZNE:
tel. 882 171 278

REGION:
ŚLĄSKIE POŁUDNIOWY-WSCHÓD

KOSTKA BRUKOWA:
tel. 500 008 915
tel. 500 008 671

PROJEKTANT:
tel. 664 122 558

BETON KOMÓRKOWY:
tel. 608 478 174

SYSTEMY KANALIZACYJNE:
tel. 694 448 702

PANELE FOTOWOLTAICZNE:
tel. 882 171 278

REGION:
ŚLĄSKIE-PÓŁNOC/ZACHÓD

KOSTKA BRUKOWA:
tel. 660 430 210

PROJEKTANT:
tel. 664 122 558

BETON KOMÓRKOWY:
tel. 608 478 174

SYSTEMY KANALIZACYJNE:
tel. 694 448 702

PANELE FOTOWOLTAICZNE:
tel. 728 323 356

REGION:
WARMIŃSKO-MAZURSKIE-ZACHÓD,
POMORSKIE,
KUJAWSKO-POMORSKIE

KOSTKA BRUKOWA:
tel. 668 178 339

PROJEKTANT:
tel. 500 009 560
tel. 660 430 216

BETON KOMÓRKOWY:
tel. 606 242 688

SYSTEMY KANALIZACYJNE:
tel. 500 008 972

PANELE FOTOWOLTAICZNE:
tel. 728 323 356

REGION:
WARMIŃSKO-MAZURSKIE-WSCHÓD,
MAZOWIECKIE-PÓŁNOC,
PODLASKIE

KOSTKA BRUKOWA:
tel. 500 009 620

PROJEKTANT:
tel. 662 208 658

BETON KOMÓRKOWY:
tel. 606 242 688

SYSTEMY KANALIZACYJNE:
tel. 500 008 972

PANELE FOTOWOLTAICZNE:
tel. 728 323 356

REGION:
OPOLSKIE

KOSTKA BRUKOWA:
tel. 664 118 153

PROJEKTANT:
tel. 664 122 558

BETON KOMÓRKOWY:
tel. 608 478 174

SYSTEMY KANALIZACYJNE:
tel. 694 448 702

PANELE FOTOWOLTAICZNE:
tel. 728 323 356

REGION:
OPOLSKIE-WSCHÓD

KOSTKA BRUKOWA:
tel. 660 430 210

PROJEKTANT:
tel. 664 122 558

BETON KOMÓRKOWY:
tel. 608 478 174

SYSTEMY KANALIZACYJNE:
tel. 694 448 702

PANELE FOTOWOLTAICZNE:
tel. 728 323 356

REGION:
WIELKOPOLSKIE, LUBUSKIE,
ZACHODNIOPOMORSKIE,

KOSTKA BRUKOWA:
tel. 882 340 958

PROJEKTANT:
tel. 500 009 560, 660 430 216

BETON KOMÓRKOWY:
tel. 660 430 203

SYSTEMY KANALIZACYJNE:
tel. 500 008 972

PANELE FOTOWOLTAICZNE:
tel. 728 323 356

REGION:
DOLNOŚLĄSKIE,

KOSTKA BRUKOWA:
tel. 664 118 153

PROJEKTANT:
tel. 664 122 558

BETON KOMÓRKOWY:
tel. 660 430 203

SYSTEMY KANALIZACYJNE:
tel. 500 008 972

PANELE FOTOWOLTAICZNE:
tel. 728 323 356

KONTAKT DLA
ARCHITEKTÓW
I BIUR PROJEKTOWYCH:

KIEROWNIK DZIAŁU
INWESTYCJI PRESTIGE
tel. 694 404 695

KOORDYNATOR
DZIAŁU PROJEKTOWEGO
BRUK-BET:

tel. 660 430 216

PŁYTY TARASOWE

Rezydencja	34
Romantica	35
Architect	36
Profit	38
Wsporniki do płyt tarasowych	39
Fuga Żywiczna Prestige	39
Kwarcyt	40
Kamień Ciosany	41
Trawertyn	42
Deska Ogrodowa Akacja	44
Parkiet Ogrodowy	45
Drewno Ogrodowe Altus	46
Uni Markant	47
Finezja	48
Planta	49
Trawertyn Kwartet	50
Kavero	50
Old Town	50
Przełom Skalny	50
Porcelito	51





REZYDENCJA®

Najpiękniejsze i najbardziej racjonalne rozwiązanie do prestiżowych przydomowych tarasów. Precyzja wymiarów, obrazów fotoline, duże formaty, możliwość indywidualnego dopasowania do elewacji, odporność na zabrudzenia stanowią niezaprzeczalne atuty płyt.



ARCHITECT®

Prostota, elegancja, minimalizm – trzy słowa, w których zamyka się charakterystyka płyt Architect®, przenoszą w świat stylowych aranżacji. Surowa forma w połączeniu z niezwykle przemyślaną gamą kolorystyczną, powierzchni sprawiają, że płyty Architect® są wyszukaną propozycją dla strefy tarasowej i ogrodowej.



TRAWERTYN

Trawertyn jest wierną rekonstrukcją skały występującej w przyrodzie o tej samej nazwie. Gładkie, jakby cięte powierzchnie, ujawniające nieco porowatą strukturę w postaci pasmowych, nieregularnych wgłębień oraz wybitnie dobrana kolorystyka, to te cechy, które nie pozwalają odróżnić jej od naturalnych.



PRODUKTY FOTOLINE
ZOSTAŁY NAGRODZONE
ZŁOTYM MEDALEM
MTP BUDMA 2017



KAMIEŃ CIOSANY

Kamień Ciosany to wspaniałe, widoczne na pierwszy rzut oka rekonstrukcje płyt piaskowca ciosanego. Charakterystyczne, niepowtarzające się tekstury powierzchni licowych, warstwowość materiału skalnego, oraz naturalna kolorystyka, podkreślają ich autentyczność.



KAVERO®

Powierzchnia przywodzi na myśl porowatą strukturę trawertynu. Delikatne, nieregularne wklęsłości, w połączeniu z subtelnymi barwami rodem z natury, dadzą na przydomowym tarasie efekt niewymuszonej elegancji.



REZYDENCJA® 80x40: onyks morelowy

FOTOLINE

40x40	m ²	Cena netto [PLN]	Cena brutto [PLN]
		225,00	276,75
60x60	m ²	Cena netto [PLN]	Cena brutto [PLN]
		225,00	276,75
80x40	m ²	Cena netto [PLN]	Cena brutto [PLN]
		240,00	295,20
80x80	m ²	Cena netto [PLN]	Cena brutto [PLN]
		255,00	313,65



marmur biało-szary



deska bielona



łupek granatowo-brązowy



marmur szary



kwarcyt szary



marmur ultramaryna ciemny



kwarcyt pasiasty stalowy

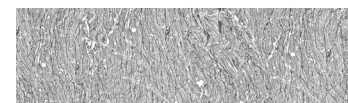

marmur szary żyłowy



deska beżowa



marmur kremowy jasny



marmur beżowo-różowy



onyx morelowy

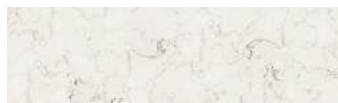

marmur kremowy żyłowy



marmur beżowy ceramiczny



granit szaro granatowy



łupek brązowo-stalowy



trawertyn orzechowy



marmur czarny



marmur brązowy



marmur beżowy



granit czarno-stalowy pasmowy



marmur szary jasny żyłowy



gr. 4 cm

PŁYTY POJEDYNCZE

Wymiary [cm]	Ilość na palecie [szt.]	Waga palety [t]	Ilość warstw na palecie
40x40	54	0,778	1
80x40	27	0,778	1
60x60	36	1,167	1
80x80	26	1,498	1



40x40



80x40

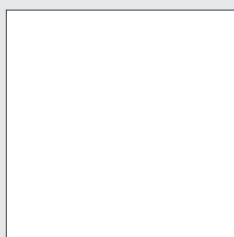

80x80

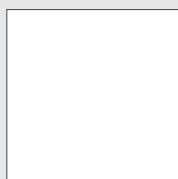

60x60



ROMANTICA® 40x40: dolomit kremowy

COLOR

40x40	m ²	Cena netto [PLN]	Cena brutto [PLN]
		95,00	116,85
80x40	m ²	Cena netto [PLN]	Cena brutto [PLN]
		105,00	129,15



antracytowy

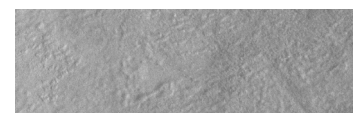

szary

COLOR-MIX®

40x40	m ²	Cena netto [PLN]	Cena brutto [PLN]
		105,00	129,15
80x40	m ²	Cena netto [PLN]	Cena brutto [PLN]
		110,00	135,30



dolomit kremowy



dolomit szary

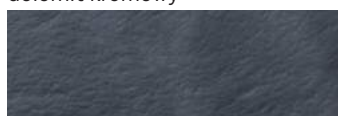

dolomit stalowy

METALIC COLOR

40x40	m ²	Cena netto [PLN]	Cena brutto [PLN]
		130,00	159,90
80x40	m ²	Cena netto [PLN]	Cena brutto [PLN]
		135,00	166,05



perła srebrno-biała



perła kremowa



perła srebrno-stalowa



perła stalowo-antracytowa



gr. 4 cm

PŁYTY POJEDYNCZE

Wymiary [cm]	Ilość na palecie [szt.]	Waga palety [t]	Ilość warstw na palecie
40x40	54	0,778	1
80x40	27	0,778	1

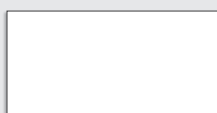

40x80

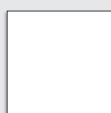

40x40

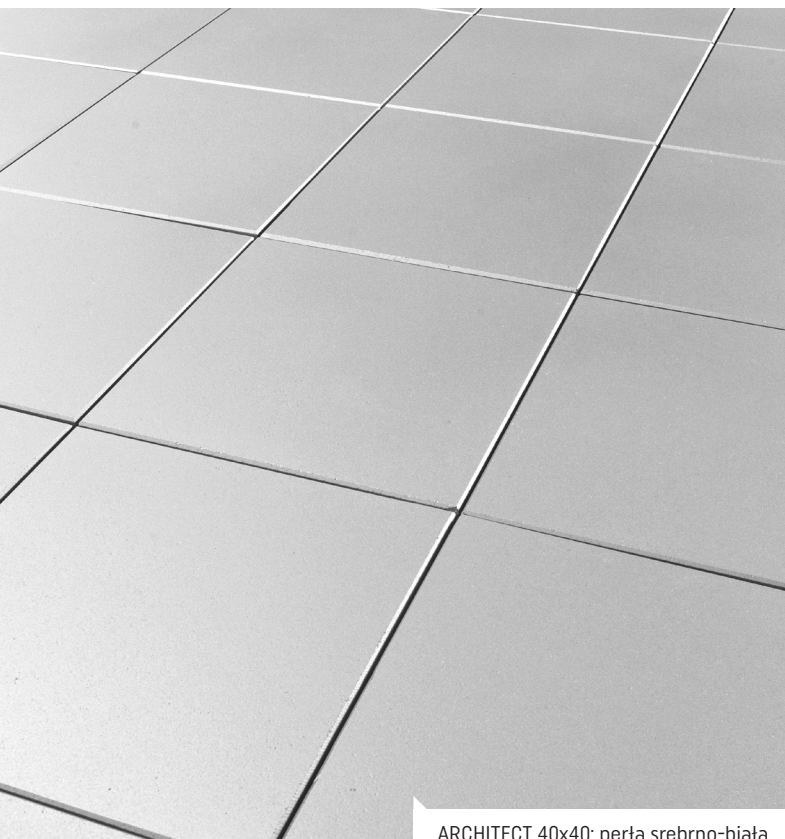

ARCHITECT 40x40: perła srebrno-biała



gr. 4 cm

PŁYTY POJEDYNCZE

Wymiary [cm]	Ilość na palecie [szt.]		Waga palety [t]		Ilość warstw na palecie
40x40	54	56 ^(t)	0,778	0,806 ^(t)	1
80x40	27	28 ^(t)	0,778	0,806 ^(t)	1
60x60	36	38 ^(t)	1,167	1,232 ^(t)	1
80x80	26	28 ^(t)	1,498	1,613 ^(t)	1

^(t) - terazzo



40x40

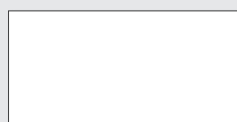

80x40



80x80

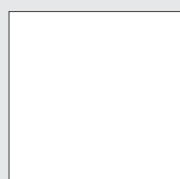

60x60

METALIC COLOR-PÓŁMAT

Wymiary [cm]	m ²	Cena netto [PLN]	Cena brutto [PLN]
40x40	m ²	130,00	159,9
80x40	m ²	135,00	166,05



perła srebrno-biała



perła srebrno-stalowa

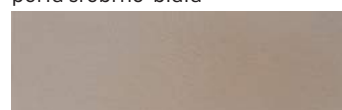

perła kremowa



perła stalowa



perła stalowo-srebrna

COLOR-MAX

Wymiary [cm]	m ²	Cena netto [PLN]	Cena brutto [PLN]
40x40	m ²	120,00	147,60
80x40	m ²	120,00	147,60
80x80	m ²	130,00	159,9



szary jasny



kremowy



szary ciemny



antracytowy

MULTIGRAN®

Wymiary [cm]	m ²	Cena netto [PLN]	Cena brutto [PLN]
40x40	m ²	90,00	110,70



otoczek bursztynowy



otoczek szary

TERAZZO®

60x60	m ²	Cena netto [PLN] 120,00	Cena brutto [PLN] 147,60
-------	----------------	-----------------------------------	------------------------------------



gresso szare jasne



gresso stalowe



gresso koralowe



granit czarny



granit kremowy gruboziarnisty



granit jasny - gruboziarnisty

TERATEC

60x60	m ²	Cena netto [PLN] 125,00	Cena brutto [PLN] 153,75
-------	----------------	-----------------------------------	------------------------------------



gresso szare jasne



gresso stalowe

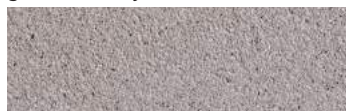

gresso koralowe



granit kremowy gruboziarnisty



granit jasny - gruboziarnisty

RUSTICAL

60x60	m ²	Cena netto [PLN] 120,00	Cena brutto [PLN] 147,60
-------	----------------	-----------------------------------	------------------------------------



granit biały



granit czarny



granit szary jasny



granit kremowy gruboziarnisty

TERAZZO®

40x40	m ²	Cena netto [PLN] 120,00	Cena brutto [PLN] 147,60
-------	----------------	-----------------------------------	------------------------------------



marmur biały

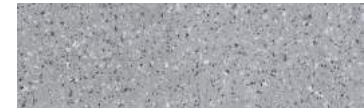

granit szary - gruboziarnisty



granit czarny



granit kremowy gruboziarnisty

TERATEC

40x40	m ²	Cena netto [PLN] 125,00	Cena brutto [PLN] 153,75
-------	----------------	-----------------------------------	------------------------------------



marmur biały



granit szary - gruboziarnisty

RUSTICAL

40x40	m ²	Cena netto [PLN] 115,00	Cena brutto [PLN] 141,45
-------	----------------	-----------------------------------	------------------------------------



granit biały



granit czarny



granit szary jasny



granit kremowy gruboziarnisty



PROFIT®: dolomit stalowy

COLOR-MIX®

m ²	Cena netto [PLN]	Cena brutto [PLN]
	105,00	129,15

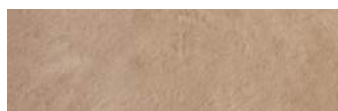

dolomit cynamonowy



dolomit stalowy



dolomit brązowy ciemny

COLOR-MIX®

m ²	Cena netto [PLN]	Cena brutto [PLN]
	125,00	153,75

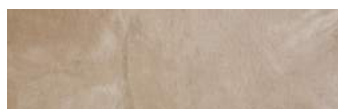

dolomit orzechowy jasny



gr. 4 cm

PŁYTY POJEDYNCZE

Wymiary [cm]	Ilość na palecie [szt.]	Waga palety [t]	Ilość warstw na palecie
60x60	36	1,167	1



60x60

WSPORNIKI DO PŁYT TARASOWYCH



W przypadku zabudowy nawierzchni na płycie żelbetowej tarasu lub balkonu, płyty posadzkowe mogą być układane przy zastosowaniu wsporników dystansowych. Systemowe wsporniki płytowe Bruk-Bet dostępne są w wersji o regulowanej wysokości, ułatwiające dokładne wypoziomowanie płyt lub płaskie o stałej wysokości. Elementem uzupełniającym są elastyczne podkładki wyrównawcze, zwiększające stabilność i wyciszenie nawierzchni.

Krzyżyki dystansowe na wspornikach zapewniają uzyskanie równej szerokości spoin pomiędzy płytami. Przy płytach skrajnych, krzyżyki należy odpowiednio odciąć umożliwiając całkowite wsunięcie wsporników pod płyty. Płyty kolejno układamy pasami kontrolując stabilność podparcia i poziom nawierzchni.

	Wspornik 8 mm	Cena netto [PLN]	szt.	5,40	Karton
		Cena brutto [PLN]			
	Wspornik 35 mm	Cena netto [PLN]	szt.	7,90	Karton
		Cena brutto [PLN]			
	Wspornik regulowany 40-67 mm	Cena netto [PLN]	szt.	10,90	Karton
		Cena brutto [PLN]			
	Wspornik regulowany 60-90 mm	Cena netto [PLN]	szt.	11,50	Karton
		Cena brutto [PLN]			
	Wspornik regulowany 90-150 mm	Cena netto [PLN]	szt.	13,00	Karton
		Cena brutto [PLN]			
	Wspornik regulowany 150-260 mm	Cena netto [PLN]	szt.	17,00	Karton
		Cena brutto [PLN]			
	Podkładka amortyzująco-wyrównująca	Cena netto [PLN]	szt.	2,00	Karton
		Cena brutto [PLN]			
	Krzyżyki do układania płyt tarasowych [fuga 3 mm]	Cena netto [PLN]	szt.	0,60	
		Cena brutto [PLN]			

FUGA ŻYWICZNA PRESTIGE [OPAKOWANIE 25 KG]



Fuga żywiczna PRESTIGE	Cena netto [PLN]	kg	11,00
	Cena brutto [PLN]		



piaskowy biały



piaskowy żółty



szary kamień



bazalt

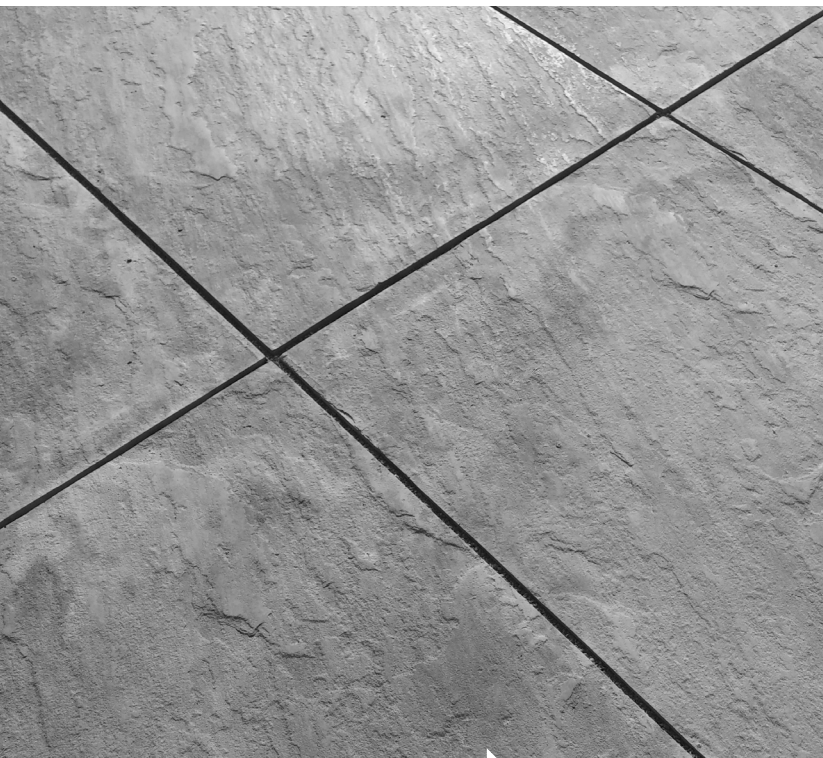

KWARCYT 90x45: stalowy

REALIT® [WETCAST]



90x90 [cm]	szt.	Cena netto [PLN] 105,00	Cena brutto [PLN] 129,15
90x30 [cm]	szt.	Cena netto [PLN] 32,40	Cena brutto [PLN] 39,85
60x90 [cm]	szt.	Cena netto [PLN] 64,80	Cena brutto [PLN] 79,70
60x60 [cm]	szt.	Cena netto [PLN] 39,60	Cena brutto [PLN] 48,71



piaskowo-beżowy

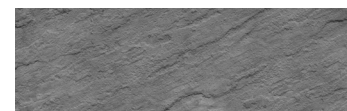

stalowy



gr. 4 cm

PŁYTY POJEDYNCZE

Wymiary [cm]	Ilość na paletcie [szt.]	Waga palety [t]
90x90	18	1,284
90x30	36	0,857
60x90	36	1,711
60x60	36	1,141



90x90



90x30

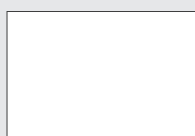

60x90



60x60



TRAWERTYN 90x22,5: biały

REALIT® [WETCAST]

Pakiet [ok. 2,16 m ²]	m ²	Cena netto [PLN]	Cena brutto [PLN]
		125,00	153,75
90x120 [cm]	szt.	140,00	172,20
90x90 [cm]	szt.	105,00	129,15
90x45 [cm]	szt.	48,60	59,78
90x22,5 [cm]	szt.	26,36	32,42
60x90 [cm]	szt.	64,80	79,70
60x60 [cm]	szt.	39,60	48,71
60x30 [cm]	szt.	19,80	24,35
45x45 [cm]	szt.	22,28	27,40



biały



szary ciemny



gr. 4 cm

ZESTAW PŁYT - PAKIET

Wymiary [cm]	szt./pakiet	Ilość na palecie [pakietów]	Waga palety [t]
60x90	1	6	1,141
60x60	3		
60x30	1		
30x30	4		

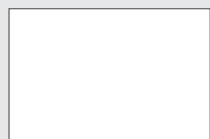

60x90



60x60

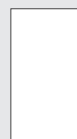

60x30



30x30

PŁYTY POJEDYNCZE

Wymiary [cm]	Ilość na palecie [szt.]	Waga palety [t]
90x120	18	1,711
90x90	18	1,284
90x45	36	1,284
90x22,5	54	0,963
60x90	36	1,711
60x60	36	1,142
60x30	72	1,141
45x45	72	1,284

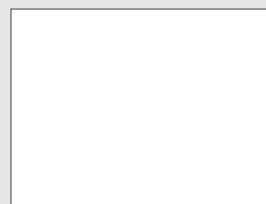

90x120



90x90



90x45



90x22,5

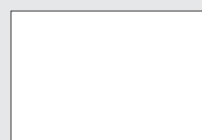

60x90



60x60



60x30

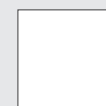

45x45

KAMIENÍ CIOSANY gr. 4 cm



KAMIENÍ CIOSANY: kamienna szarość

REALIT® [WETCAST]

Pakiet 1 [ok. 3,25 m ²]	m ²	Cena netto [PLN]	Cena brutto [PLN]
		95,00	116,85

Pakiet 2 [ok. 1,62 m ²]	m ²	Cena netto [PLN]	Cena brutto [PLN]
		102,80	126,44

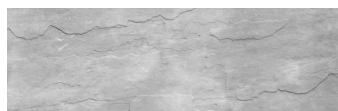

kamienna szarość



piasek pustyni



gr. 4 cm

ZESTAW PŁYT - PAKIET 1

Wymiary [cm]	szt./pakiet	Ilość na palecie [pakietów]	Waga palety [t]
59,2x59,2	4	4	1,04
44,2x59,2	4		
29,2x59,2	2		
29,2x29,2	4		



59,2x59,2



44,2x59,2

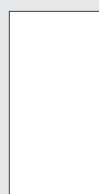

29,2x59,2



29,2x29,2

ZESTAW PŁYT - PAKIET 2

Wymiary [cm]	szt./pakiet	Ilość na palecie [pakietów]	Waga palety [t]
60x45	2	6	0,86
45x45	4		
30x45	2		



60x45



45x45

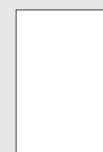

30x45



gr. 4 cm

PŁYTY POJEDYNCZE

Wymiary [cm]	Ilość na palecie [szt.]	Waga palety [t]
59,2x59,2	36	1,08
44,2x59,2	36	0,792
29,2x59,2	72	1,008
29,2x29,2	144	1,152
44,2x44,2	36	0,612
Płyta deptakowa Ø 45-60	36	0,580
Płyta schodowa 44,2x46,7	36	0,612
Płyta schodowa narożna 46,7x46,7	36	0,648

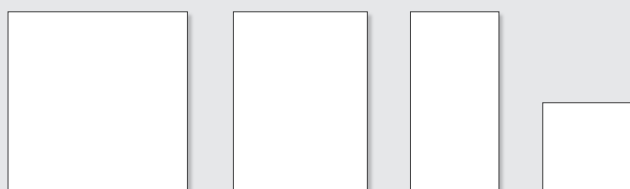

59,2x59,2

44,2x59,2

29,2x59,2

29,2x29,2

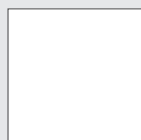

44,2x44,2

KOŁO

Wymiary [cm]	Ilość na palecie [szt.]	Waga palety [t]
Ø 240	1	0,360
Ø 330	1	0,685

OŚMIOBOK

Wymiary [cm]	Ilość na palecie [szt.]	Waga palety [t]
Ø 330	1	0,73

REALIT® [WETCAST]



59,2x59,2 [cm]	szt.	Cena netto [PLN] 39,00	Cena brutto [PLN] 47,97
44,2x59,2 [cm]	szt.	Cena netto [PLN] 29,00	Cena brutto [PLN] 35,67
29,2x59,2 [cm]	szt.	Cena netto [PLN] 19,00	Cena brutto [PLN] 23,37
29,2x29,2 [cm]	szt.	Cena netto [PLN] 9,80	Cena brutto [PLN] 12,05
44,2x44,2 [cm]	szt.	Cena netto [PLN] 22,00	Cena brutto [PLN] 27,06
29,2x59,2 [cm]	szt.	Cena netto [PLN] 19,00	Cena brutto [PLN] 23,37
Płyta deptakowa Ø 45-60	szt.	Cena netto [PLN] 32,50	Cena brutto [PLN] 39,98
Płyta schodowa 44,2x46,7 [cm]	szt.	Cena netto [PLN] 32,50	Cena brutto [PLN] 39,98
Płyta schodowa narożna 46,7x46,7 [cm]	szt.	Cena netto [PLN] 34,70	Cena brutto [PLN] 42,68
Koło Ø 240 [cm]	szt.	Cena netto [PLN] 637,90	Cena brutto [PLN] 784,62
Koło Ø 330 [cm]	szt.	Cena netto [PLN] 1022,50	Cena brutto [PLN] 1257,68
Ośmiobok Ø 330 [cm]	szt.	Cena netto [PLN] 1168,00	Cena brutto [PLN] 1436,64

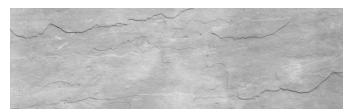

kamienna szarość



piasek pustyni

DESKA OGRODOWA gr. 4 cm

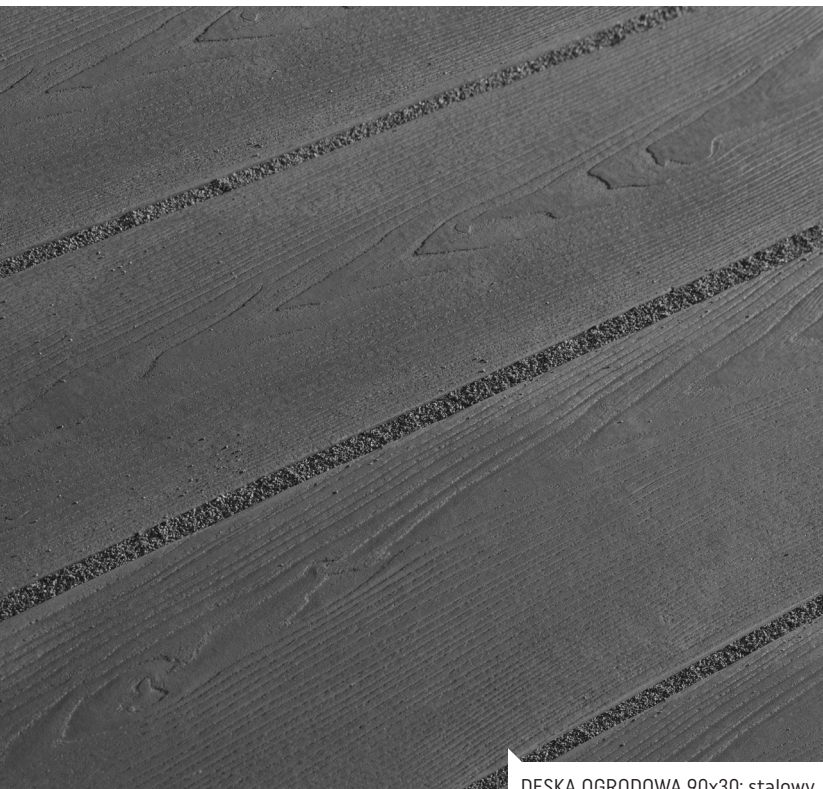

DESKA OGRODOWA 90x30: stalowy

REALIT® [WETCAST]

Wymiary [cm]	szt.	Cena netto [PLN]	Cena brutto [PLN]
120x30		41,40	50,92
90x30		31,05	38,19
60x30		20,70	25,46
100x25		28,75	35,36
120x22,5		31,05	38,19
90x22,5		23,29	28,65
60x22,5		15,56	19,14



biały



beżowy



stalowy



gr. 4 cm

PŁYTY POJEDYNCZE

Wymiary [cm]	Ilość na palecie [szt.]	Waga palety [t]
120x30	36	1,170
90x30	36	0,882
60x30	72	1,152
100x25	36	0,814
120x22,5	36	0,878
90x22,5	54	0,972
60x22,5	72	0,864



120x30

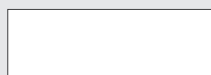

90x30



60x30

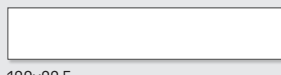

120x22,5

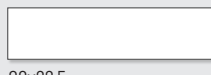

90x22,5

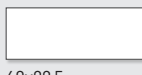

60x22,5



100x25

PARKIET OGRODOWY

gr. 3,5 cm

gr. 4 cm



PARKIET OGRODOWY 45x45: beżowy

REALIT® [WETCAST]

		Cena netto [PLN]	Cena brutto [PLN]
45x45 [cm]	szt.	19,25	23,68
60x60 [cm]	szt.	32,40	39,85



biały



beżowy



stalowy



gr. 3,5 cm gr. 4 cm

PŁYTY POJEDYNCZE

Wymiary [cm]	Grubość [cm]	Ilość na palecie [szt.]	Waga palety [t]
45x45	3,5	40	0,720
60x60	4	36	1,152

Parkiet ogrodowy prosty

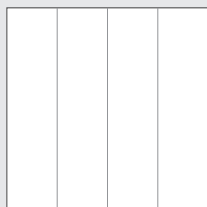

60x60

Parkiet ogrodowy skośny

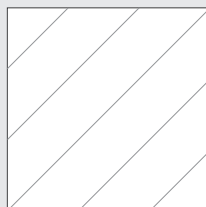

60x60

Parkiet ogrodowy mozaika

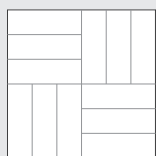

45x45

Parkiet ogrodowy prosty

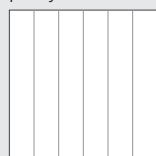

45x45

Parkiet ogrodowy skośny

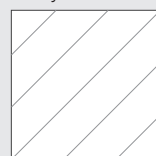

45x45

DREWNO OGRODOWE ALTUS

gr. 4 cm



DREWNO OGRODOWE ALTUS: brąz patyna

REALIT® [WETCAST]

Pakiet [ok. 5,27 m²]	m²	Cena netto [PLN]	Cena brutto [PLN]
		125,00	153,75
90x22,5 [cm]	szt.	25,31	31,31
67,5x22,5 [cm]	szt.	18,98	23,35
45x22,5 [cm]	szt.	12,66	15,57
22,5x22,5 [cm]	szt.	6,33	7,79
45x45 [cm]	szt.	25,31	31,13
Płyta deptakowa Ø 30-40 [cm]	szt.	15,70	19,31



brąz patyna



gr. 4 cm

ZESTAW PŁYT - PAKIET

Wymiary [cm]	szt./pakiet	Ilość na palecie [pakietów]	Waga palety [t]
67,5x22,5	26	2	0,832
22,5x22,5	26		

PŁYTY POJEDYNCZE

Wymiary [cm]	Ilość na palecie [szt.]	Waga palety [t]
90x22,5	48	0,768
67,5x22,5	72	0,88
45x22,5	72	0,66
22,5x22,5	240	0,96
45x45	36	0,596
Płyta deptakowa Ø 30-40	60	0,75
Minipalisada 45x22,5x5x4	36	0,335



67,5x22,5



22,5x22,5



45x22,5



90x22,5



45x45



Ø 30-40



UNI MARKANT®: tytan kremowy

MICROTEC

Płyta 40x40[cm]	szt.	Cena netto [PLN] 14,70	Cena brutto [PLN] 18,08
--------------------	------	----------------------------------	-----------------------------------



tytan biały



tytan szary jasny



tytan kremowy



tytan stalowy



tytan biało-kremowy



gr. 4,5 cm

PŁYTY POJEDYNCZE

Wymiary [cm]	gr.	Ilość na palecie [szt.]	Waga palety [t]
40x40	4,5	60	0,978



40x40

FINEZJA gr. 6 cm



FINEZJA: wapień muszlowy

COLOR-MIX®

m ²	Cena netto [PLN]	Cena brutto [PLN]
	69,00	84,87

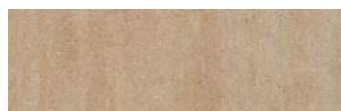

pastelowa harmonia



wapień muszlowy



wapień dewoński



brąz kasztanowy



gr. 6 cm

ZESTAW PŁYT

Wymiary [cm]	Ilość na palecie [m ²]	Waga palety [t]	Ilość warstw na palecie
64x48	8,6	1,135	8
48x32			
32x32			
32x16			

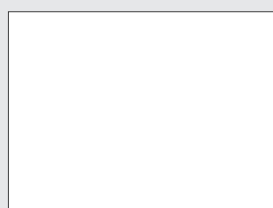

64x48



48x32



32x16



32x32

PLANTA gr. 6 cm



PLANTA: wapień muszlowy

COLOR-MIX®

m ²	Cena netto [PLN]	Cena brutto [PLN]
	95,00	116,85



wapień muszlowy



wapień dewoński











gr. 6 cm

PŁYTY POJEDYNCZE

Wymiary [cm]	Ilość na palecie [m ²]	Waga palety [t]	Ilość warstw na palecie
120x100	7,2	0,960	6



120x100

Płyty tarasowe		gr. [cm]		Wymiary [cm]		Kolor	j.m.	Cena netto [PLN]	Cena brutto [PLN]	Ilość na palecie	Waga palety [t]
TRAWERTYN KWARTET Pakiet [ok. 0,91 m ²]	3,5			Wymiary [cm]	szt./pakiet	kamienna szarość	m ²	120,00	147,60	10 pakietów	0,71
				21,7x21,7	2	słoneczny brzeg					
				44,2x21,7	1	krem prowansalski					
				44,2x44,2	2						
66,7x44,2	1										
TRAWERTYN KWARTET	3,5			66,7x44,2		kamienna szarość	szt.	38,40	47,23	40 szt.	0,92
				słoneczny brzeg							
				krem prowansalski							
KAVERO® Pakiet [ok. 2,16 m ²]	3,5			Wymiary [cm]	szt./pakiet	biały	m ²	95,00	116,85	5 pakietów	0,83
				90x45	2	szary					
				75x45	2	stalowy					
				45x45	2	krem prowansalski					
				45x30	2						
KAVERO®	3,5			60x45		biały	szt.	38,00	46,74	40 szt.	0,84
				szary							
				stalowy							
				krem prowansalski							
OLD TOWN Pakiet [ok. 0,91 m ²]	3,5			Wymiary [cm]	szt./pakiet	stalowy	m ²	110,10	136,65	10 pakietów	0,71
				21,7x21,7	2	wapienny					
				44,2x21,7	1	beżowo-płowy					
				44,2x44,2	2						
66,7x44,2	1										
PRZEŁOM SKALNY 30x30	4			30x30		pastelowa harmonia	szt.	5,00	6,15	168 szt.	1,34
				wapień muszłowy							
				wapień dewoński							
				brąz kasztanowy							
PRZEŁOM SKALNY 30x30	4			30x30		szary	szt.	4,00	4,92	168 szt.	1,34
				grafit							
PRZEŁOM SKALNY 40x40	5			40x40		pastelowa harmonia	szt.	9,50	11,69	72 szt.	1,26
				wapień muszłowy							
				wapień dewoński							
				brąz kasztanowy							
PRZEŁOM SKALNY 40x40	5			40x40		szary	szt.	8,50	10,46	72 szt.	1,34
				grafit							



PORCELITO®: MH62

STRUKTURA DREWNA

60x60 [cm]	m ²	Cena netto [PLN]	Cena brutto [PLN]
		250,00	307,50
120x40 [cm]	m ²	Cena netto [PLN]	Cena brutto [PLN]
		300,00	369,00



MH61



MH62



MH63



MH64

STRUKTURA KAMIEŃ

60x60 [cm]	m ²	Cena netto [PLN]	Cena brutto [PLN]
		230,00	282,90
120x40 [cm]	m ²	Cena netto [PLN]	Cena brutto [PLN]
		300,00	369,00



RU100



RU200



RU600



RU900



gr. 2 cm

PŁYTY POJEDYNCZE

Wymiary [cm]

60x60

120x40



120x40



60x60

KOSTKI BRUKOWE

Kontur	56
Tetra	58
Modero	59
Mini Promenada	60
Promenada	61
Tercet	62
Creativ	63
Logo	64
Concerto	66
Visio	67
Symfonia	68
Prospect	69
Prospect 40x32	70
Prospect 24x32	71
Prospect 24x12	72
Prospect Solo	73
Urbanit	74
Romalit	75
Novator Piano	76
Novator Forte	77
Novator Solo	78
Novator Parkiet	84
Hydrofuga	85
Nostalit	86
Tegula	87
Babilon	87
Tabero	87
Stare Miasto	87
Uni Stone	87
Holland	87
Kostka Integracyjna	87
Behaton	87
Kostki naturalne	89





NOVATOR® SOLO

Formaty, kolorystyka oraz rodzaj wykończenia płyt Novator® są odpowiedzią na wciąż rosnącą popularność nowoczesnego stylu w architekturze. Duży wybór elementów od małych 20x20 cm, aż po wielkowymiarowe płyty 100x100 cm, pozwalają tworzyć z ich udziałem rytmiczne rzędowe lub romańskie ułożenia, które ozdobią podjazd oraz strefę frontową każdej posesji.



NOVATOR® FORTE

Novator® Forte to zestaw płyt brukowych które umożliwiają zabudowę i aranżację nowoczesnych nawierzchni. Niewielki moduł płyt doskonale wygląda na podjazdach oraz na traktach pieszych wokół budynków i w ogrodzie.



PROMENADA®

Promenada® została zaprojektowana tak, aby móc stworzyć z niej nawierzchnię o oryginalnej kompozycji z różnorodnych formatowo kostek. Dzięki zróżnicowanym wielkościom poszczególnych elementów nawierzchnię wykonaną z Promenady cechuje dynamiczny wygląd.



VISIO®

To kostka, która urzeka prostotą kształtów ujętych w ramy klasycznych kompozycji. Przy wykorzystaniu prostokątnych i kwadratowych modularnych elementów systemu VISIO® można z powodzeniem tworzyć zróżnicowane wzory nawierzchni, ożywiające przestrzeń w ogrodzie i wokół domu.

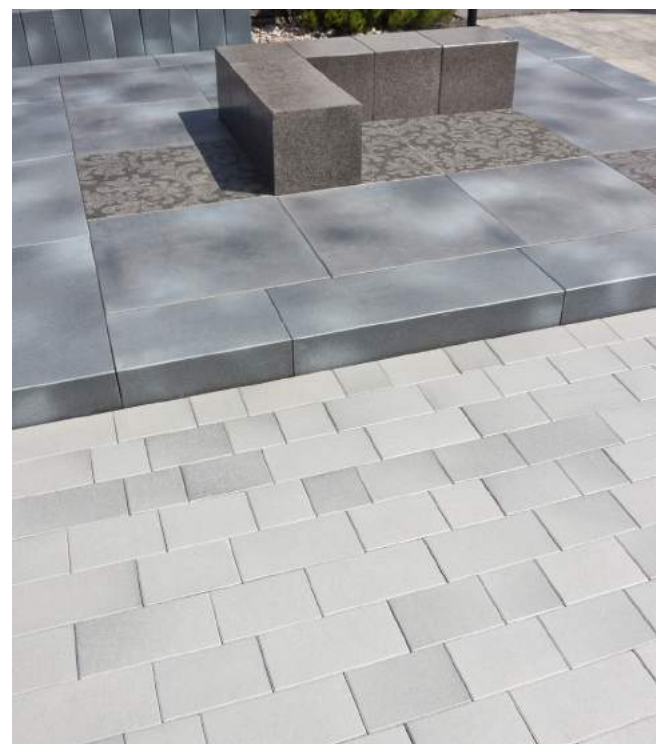

PROSPECT®

Prospect® świetnie sprawdza się zarówno w nawierzchniach przydomowych usytuowanych w zabudowie jednorodzinnej jak i na skwerach, placach i parkingach. Metaliczne rodzaje wykończeń pozwalają na zastosowanie kostki przy reprezentacyjnych realizacjach.

KONTUR® gr. 6 cm gr. 8 cm



KONTUR®: brąz kasztanowy



gr. 6 cm



gr. 8 cm

ZESTAW KOSTEK

Wymiary [cm]	szt./warstwa	Ilość na palecie [m ²]		Waga palety [t]		Ilość warstw na palecie	
		gr.6	gr.8	gr.6	gr.8	gr.6	gr.8
13,9x10,4	4	13,20	8,8	1,74	1,549	12	8
13,9x13,9	7						
13,9x17,4	4						
13,9x20,9	4						



13,9x20,9



13,9x17,4



13,9x13,9



13,9x10,4

COLOR-MIX®

gr. 6 cm	m ²	Cena netto [PLN]	Cena brutto [PLN]
		54,90	67,53



gr. 8 cm	m ²	Cena netto [PLN]	Cena brutto [PLN]
		64,80	79,70



wapień muszlowy



wapień dewoński



brąz kasztanowy



cappuccino

TAR, KRZE, KIE, SKI, KRA, FUG, RAC

COLOR-MIX®

gr. 6 cm	m ²	Cena netto [PLN]	Cena brutto [PLN]
		65,00	79,95



gr. 8 cm	m ²	Cena netto [PLN]	Cena brutto [PLN]
		75,00	92,25



brąz ziemi

TAR, KRZE



piaskowiec szaro-beżowy

COLOR-MAX®

gr. 6 cm	m ²	Cena netto [PLN]	Cena brutto [PLN]
		58,00	71,34



gr. 8 cm	m ²	Cena netto [PLN]	Cena brutto [PLN]
		62,00	76,26



grafit

TAR, KRZE, FUG



KONTUR®: grano brązowe

MULTIGRAN®

gr. 6 cm	m ²	Cena netto [PLN]	Cena brutto [PLN]
		66,20	81,43



gr. 8 cm	m ²	Cena netto [PLN]	Cena brutto [PLN]
		72,10	88,68



kokos



sjenit



grano brązowe



grano czarne



grano żółte

TAR, KRZE, FUG

COLOR

gr. 6 cm	m ²	Cena netto [PLN]	Cena brutto [PLN]
		43,00	52,89



gr. 8 cm	m ²	Cena netto [PLN]	Cena brutto [PLN]
		46,00	56,58



szary

TAR, KRZE, KIE, SKI, KRA, FUG, RAC

COLOR

gr. 6 cm	m ²	Cena netto [PLN]	Cena brutto [PLN]
		47,00	57,81



gr. 8 cm	m ²	Cena netto [PLN]	Cena brutto [PLN]
		49,50	60,89



grafit

TAR, KRZE, KIE, SKI, KRA, FUG, RAC



TETRA: wapień dewoński



gr. 6 cm

ZESTAW KOSTEK

Wymiary [cm]	szt./warstwa	Ilość na palecie [m ²]	Waga palety [t]	Ilość warstw na palecie
7x14	12	12,5	1,65	12
10,5x14	12			
14x14	12			
17,5x14	12			
21x14	8			



21x14



17,5x14



14x14



10,5x14



7x14

COLOR-MAX

m ²	Cena netto [PLN]	Cena brutto [PLN]
	70,00	86,10



grafit



COLOR-MIX®

m ²	Cena netto [PLN]	Cena brutto [PLN]
	65,00	79,95



pastelowa harmonia



wapień muszlowy



gorąca lava



wapień dewoński



MICROTEC

m ²	Cena netto [PLN]	Cena brutto [PLN]
	88,00	108,24



tytan biały



tytan szary jasny



tytan stalowy



MULTIGRAN COLOR-MIX®

m ²	Cena netto [PLN]	Cena brutto [PLN]
	76,00	93,48



grano dewoński



grano muszlowy



COLOR

m ²	Cena netto [PLN]	Cena brutto [PLN]
	48,00	59,04



grafit



MODERO

gr. 6 cm



MODERO: piaskowiec szaro-beżowy

COLOR-MIX®

m ²	Cena netto [PLN]	Cena brutto [PLN]
	65,00	79,95



cappuccino



piaskowiec szaro-beżowy



wapień dewoński

TAR, KRZE, FUG

COLOR

m ²	Cena netto [PLN]	Cena brutto [PLN]
	46,00	56,58



szary

TAR, KRZE, KIE, SKI, KRA, FUG, RAC



grafit



gr. 6 cm

ZESTAW KOSTEK

Wymiary [cm]	Ilość na palecie [m ²]	Waga palety [t]	Ilość warstw na palecie
35x19	14,04	1,853	12
30x19			
30x15,5			
25x15,5			
20x15,5			

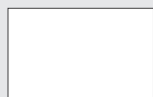

30x19

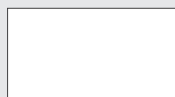

35x19



30x15,5



25x15,5

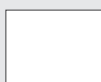

20x15,5

MINI PROMENADA® gr. 6,5 cm



MINI PROMENADA®: wapień muszlowy

COLOR-MIX® 

m ²	Cena netto [PLN]	Cena brutto [PLN]
	76,00	93,48



pastelowa harmonia



wapień muszlowy



wapień dewoński



gr. 6,5 cm

ZESTAW KOSTEK

Wymiary [cm]	szk./warstwa	Ilość na palecie [m ²]	Waga palety [t]	Ilość warstw na palecie
29,9x11,9	3	11.88	1.70	12
23,9x11,9	6			
17,9x11,9	6			
26,9x8,9	6			
23,9x8,9	3			
17,9x8,9	6			
23,9x5,9	8			
17,9x5,9	4			
11,9x5,9	16			



29,9x11,9



23,9x11,9



17,9x11,9



26,9x8,9

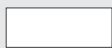

23,9x8,9



17,9x8,9

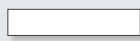

23,9x5,9



17,9x5,9



11,9x5,9



PROMENADA® gr. 6,5 cm



PROMENADA®: wapień dewoński



gr. 6,5 cm

ZESTAW KOSTEK

Wymiary [cm]	szk./warstwa	Ilość na palecie [m ²]	Waga palety [t]	Ilość warstw na palecie
35,9x23,9	1	13,20	1,89	12
29,9x23,9	2			
17,9x23,9	1			
35,9x17,9	2			
29,9x17,9	2			
23,9x17,9	4			
29,9x11,9	3			
23,9x11,9	6			
17,9x11,9	6			

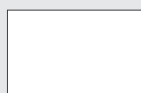

35,9x23,9

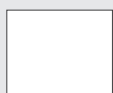

29,9x23,9



17,9x23,9



35,9x17,9



29,9x17,9



23,9x17,9

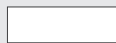

29,9x11,9



23,9x11,9



17,9x11,9

COLOR-MIX®

m ²	Cena netto [PLN]	Cena brutto [PLN]
	63,00	77,49



wapień muszlowy



brąz kasztanowy



wapień dewoński

TAR, KRZE, KIE, SKI, KRA, FUG, RAC

MINI ANTIC®

m ²	Cena netto [PLN]	Cena brutto [PLN]
	75,00	92,25



wapień muszlowy



brąz kasztanowy



wapień dewoński

TAR

COLOR

m ²	Cena netto [PLN]	Cena brutto [PLN]
	48,00	59,04



szary



grafit

TAR, KRZE, KIE, SKI, KRA, FUG, RAC



TERCET: wapień szary



gr. 8 cm

ZESTAW KOSTEK

TAR, KRZE

Wymiary [cm]	Ilość na palecie [m ²]	Waga palety [t]	Ilość warstw na palecie
41,7x17	9,392	1,653	8
33,3x17			
25x17			



41,7x17



33,3x17



25x17

KIE, SKI, KRA, FUG, RAC

Wymiary [cm]	Ilość na palecie [m ²]	Waga palety [t]	Ilość warstw na palecie
44,4x17	9,392	1,653	8
33,3x17			
22,2x17			

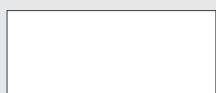

44,4x17



33,3x17



22,2x17

COLOR-MAX

m ²	Cena netto [PLN]	Cena brutto [PLN]
	74,00	91,02



stalowy

TAR, KRZE, FUG

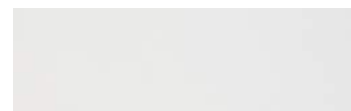

biały

COLOR-MIX®

m ²	Cena netto [PLN]	Cena brutto [PLN]
	64,80	79,70

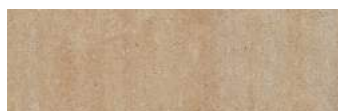

pastelowa harmonia



wapień szary



wapień stalowy

TAR, KRZE, KIE, SKI, KRA, FUG, RAC

COLOR

m ²	Cena netto [PLN]	Cena brutto [PLN]
	53,00	65,19



grafit

TAR, KRZE, KIE, SKI, KRA, FUG, RAC

CREATIV® gr. 6 cm



CREATIV®: kokos



gr. 6 cm

ZESTAW KOSTEK

Wymiary [cm]	szt./warstwa	Ilość na palecie [m ²]		Waga palety [t]		Ilość warstw na palecie	
5,4/6,4x8,3	61	10,6*	11,65	1,40*	1,54	12	12
6,4/7,4x8,3	38						
7,4/8,4x8,3	30						
8,4/9,4x8,3	22						
9,4/10,4x8,3	14						

* Krzemienica, Racibórz



9,4/10,4x8,3



8,4/9,4x8,3



7,4/8,4x8,3



6,4/7,4x8,3



5,4/6,4x8,3

COLOR-MIX®

m ²	Cena netto [PLN]	Cena brutto [PLN]
	54,90	67,53



pastelowa harmonia



wapień muszlowy



gorąca lawa



brąz kasztanowy

TAR, KRZE, KIE, SKI, KRA, FUG, RAC

MULTIGRAN®

m ²	Cena netto [PLN]	Cena brutto [PLN]
	66,20	81,43



kokos



gabro



grano brązowe



grano czarne

TAR, KRZE, FUG

COLOR

m ²	Cena netto [PLN]	Cena brutto [PLN]
	43,00	52,89



szary

TAR, KRZE, KIE, SKI, KRA, FUG, RAC

COLOR

m ²	Cena netto [PLN]	Cena brutto [PLN]
	46,00	56,58



grafit

TAR, KRZE, KIE, SKI, KRA, FUG, RAC

LOGO® gr. 6 cm gr. 8 cm



LOGO®: grano dewoński



gr. 6 cm



gr. 8 cm

ZESTAW KOSTEK

Wymiary [cm]	szt./warstwa	Ilość na palecie [m ²]		Waga palety [t]		Ilość warstw na palecie	
		gr.6	gr.8	gr.6	gr.8	gr.6	gr.8
6,4/7,1x9,1	20						
7,4/8,1x9,1	20						
8,4/9,1x9,1	20						
9,4/10,1x9,1	20	12	8	1,585	1,41	12	8
10,4/11,1x9,1	20						
11,4/12,1x9,1	20						



6,4/7,1x9,1



7,4/8,1x9,1



8,4/9,1x9,1



9,4/10,1x9,1



10,4/11,1x9,1



11,4/12,1x9,1

COLOR-MIX®

gr. 6 cm	m ²	Cena netto [PLN]	Cena brutto [PLN]
		55,00	67,65



wapień muszlowy



wapień dewoński

TAR, KRZE, FUG

ANTIC®

gr. 6 cm	m ²	Cena netto [PLN]	Cena brutto [PLN]
		70,00	86,10



piaskowiec beżowy



brąz ziemny

TAR

ANTIC®

gr. 6 cm	m ²	Cena netto [PLN]	Cena brutto [PLN]
		70,00	86,10



gr. 8 cm	m ²	Cena netto [PLN]	Cena brutto [PLN]
		74,00	91,02



grafit

TAR

MULTIGRAN®

gr. 6 cm	m ²	Cena netto [PLN]	Cena brutto [PLN]
		66,20	81,43



kokos



sjenit



grano żółty

TAR, KRZE, FUG



grano czarne

COLOR-MAX®

gr. 6 cm	m ²	Cena netto [PLN]	Cena brutto [PLN]
		63,00	77,49



grafit

TAR



LOGO: sjenit

MULTIGRAN COLOR-MIX®

gr. 6 cm	m ²	Cena netto [PLN]	Cena brutto [PLN]
		75,00	92,25



grano muszlowy



grano czerwono-grafitowy



grano dewoński

 TAR, KRZE, FUG

COLOR

gr. 6 cm	m ²	Cena netto [PLN]	Cena brutto [PLN]
		43,00	52,89



gr. 8 cm	m ²	Cena netto [PLN]	Cena brutto [PLN]
		47,00	57,81



szary

 TAR, KRZE, KIE, SKI, KRA, FUG, RAC

COLOR

gr. 6 cm	m ²	Cena netto [PLN]	Cena brutto [PLN]
		46,00	56,58



gr. 8 cm	m ²	Cena netto [PLN]	Cena brutto [PLN]
		50,00	61,50



grafit

 TAR, KRZE, KIE, SKI, KRA, FUG, RAC

CONCERTO gr. 6 cm

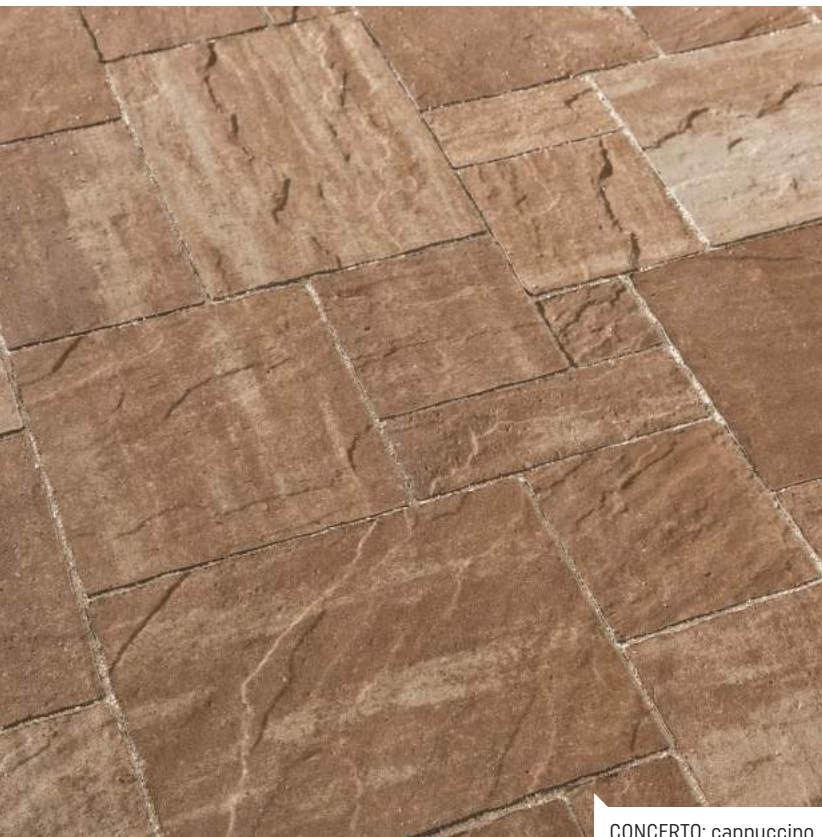

CONCERTO: cappuccino

COLOR-MIX®

m ²	Cena netto [PLN]	Cena brutto [PLN]
	64,00	78,72



cappuccino



wapień muszlowy



wapień dewoński

COLOR

m ²	Cena netto [PLN]	Cena brutto [PLN]
	49,00	60,27



grafit



gr. 6 cm

ZESTAW KOSTEK

Wymiary [cm]	szt./warstwa	Ilość na palecie [m ²]	Waga palety [t]	Ilość warstw na palecie
8,9x8,9	4	12,48	1,66	12
17,9x8,9	7			
26,9x8,9	4			
17,9x17,9	4			
26,9x17,9	4			
26,9x26,9	4			
35,9x26,9	2			



35,9x26,9



26,9x26,9

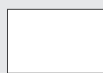

26,9x17,9



17,9x17,9

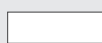

26,9x8,9



17,9x8,9



8,9x8,9



TAR, KRZE, KIE, SKI,
KRA, FUG, RAC

VISIO® gr. 6 cm



VISIO®: wapień dewoński

COLOR-MIX®

m ²	Cena netto [PLN]	Cena brutto [PLN]
	58,00	71,34



uni
DECOR



wapień muszlowy



wapień dewoński



gr. 6 cm

ZESTAW KOSTEK

Wymiary [cm]	szt./warstwa	Ilość na palecie [m ²]	Waga palety [t]	Ilość warstw na palecie
30x30	6	12,96	1,71	12
30x15	7			
15x15	6			



30x30



30x15



15x15



TAR, KRZE, KIE, SKI,
KRA, FUG, RAC

SYMFONIA[®] gr. 6 cm



SYMFONIA[®]: perła srebrno-stalowa

METALIC COLOR

m ²	Cena netto [PLN]	Cena brutto [PLN]
	92,00	113,16



perła kremowa



perła srebrno-stalowa



perła stalowo-srebrna



perła stalowo-antracytowa



gr. 6 cm

ZESTAW KOSTEK

Wymiary [cm]	szt./warstwa	Ilość na palecie [m ²]	Waga palety [t]	Ilość warstw na palecie
20x30	6	12,96	1,71	12
20x20	12			
20x10	6			
10x10	12			

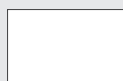

20x30



20x20



20x10



10x10

PROSPECT® gr. 6 cm



PROSPECT®: tytan szary jasny



gr. 6 cm

ZESTAW KOSTEK

Wymiary [cm]	szt./warstwa	Ilość na palecie [m ²]	Waga palety [t]	Ilość warstw na palecie
32x16	9	12,90	1,703	12
24x16	10			
16x16	9			

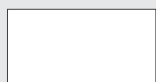

32x16

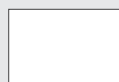

24x16



16x16

MICROTEC

m ²	Cena netto [PLN]	Cena brutto [PLN]
	88,00	108,24



tytan biały



tytan kremowy



tytan szary jasny



tytan stalowy

METALIC COLOR

m ²	Cena netto [PLN]	Cena brutto [PLN]
	92,00	113,16



perła kremowa



perła srebrno-stalowa



perła stalowo-srebrna



perła stalowo-antracytowa



PROSPECT® 40x32: serpentynit



gr. 6 cm

Wymiary [cm]	Ilość na palecie [m ²]	Waga palety [t]	Ilość warstw na palecie
40x32	13,83	1,825	12



40x32



PROSPECT® 40x32

COLOR-MIX®

m ²	Cena netto [PLN]	Cena brutto [PLN]
	67,00	82,41



pastelowa harmonia



wapień biało-szary



wapień szary



serpentynit

TAR, KRZE, FUG

MULTIGRAN®

m ²	Cena netto [PLN]	Cena brutto [PLN]
	67,00	82,41



kokos



sjenit



grano czarne

TAR, KRZE, FUG

MICROTEC®

m ²	Cena netto [PLN]	Cena brutto [PLN]
	90,00	110,70



tytan biały



tytan koralowy



tytan szary jasny



PROSPECT® 24x32: piaskowiec beżowy



gr. 6 cm

Wymiary [cm]	Ilość na palecie [m ²]	Waga palety [t]	Ilość warstw na palecie
24x32	13,55	1,789	12



24x32



PROSPECT® 24x32

COLOR-MIX®

m ²	Cena netto [PLN]	Cena brutto [PLN]
	66,00	81,18



piaskowiec beżowy



wapień stalowy



brąz ziemi

TAR, KRZE, FUG

MICROTEC

m ²	Cena netto [PLN]	Cena brutto [PLN]
	90,00	110,70



tytan kremowy



tytan brązowy



tytan szary jasny



tytan stalowy



PROSPECT® 24x12: wapień stalowy + PROSPECT® 24x32: piaskowiec beżowy

PROSPECT® 24x12

MULTIGRAN®

	Cena netto [PLN]	Cena brutto [PLN]
m ²	67,00	82,41



sjenit



grano brązowe



grano czarne



kokos



gr. 6 cm

Wymiary [cm]	Ilość na palecie [m ²]	Waga palety [t]	Ilość warstw na palecie
24x12	12,44	1,643	12



24x12



PROSPECT® SOLO - marmur biało-szary

FOTOLINE®

m ²	Cena netto [PLN]	Cena brutto [PLN]
	215,00	264,45



marmur biało-szary



deska bielona



łupek granatowo-brązowy



marmur szary



kwarcyt szary



marmur ultramaryna ciemny



kwarcyt pasiasty stalowy

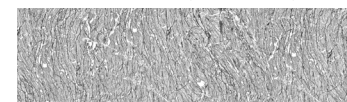

marmur szary żółty



deska beżowa



marmur kremowy jasny



marmur beżowo-różowy



onyx morelowy



marmur kremowy żółty



marmur beżowy ceramiczny



granit szaro granatowy



łupek brązowo-stalowy



trawertyn orzechowy



marmur czarny



marmur brązowy



marmur beżowy



granit czarno-stalowy pasmowy



marmur szary jasny żółty



gr. 6 cm

Wymiary [cm]	Ilość na palecie [m ²]	Waga palety [t]	Ilość warstw na palecie
40x32	13,83	1,825	12
32x32	11,06	1,46	12
24x32	13,55	1,789	12
24x24	13,83	1,825	12
12x24	12,44	1,643	12
32x16	12,84	1,70	12
24x16	13,83	1,825	12
16x16	12,64	1,70	12
34x24x15	11,80	1,558	12

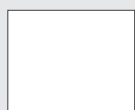

40x32



32x32



24x32

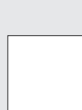

24x24



24x12



32x16



24x16



16x16

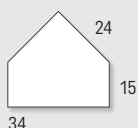

34



URBANIT

gr. 6 cm

gr. 8 cm



URBANIT: wapień dewoński



gr. 6 cm



gr. 8 cm

Wymiary [cm]	Ilość na palecie [m ²]		Waga palety [t]		Ilość warstw na palecie	
	gr. 6	gr. 8	gr. 6	gr. 8	gr. 6	gr. 8
24x16	13,83	9,22	1,825	1,62	12	8

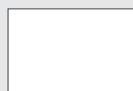

24x16

COLOR-MIX®

gr. 6 cm	m ²	Cena netto [PLN]	Cena brutto [PLN]
		57,00	70,11

gr. 8 cm	m ²	Cena netto [PLN]	Cena brutto [PLN]
		61,00	75,03



wapień muszlowy

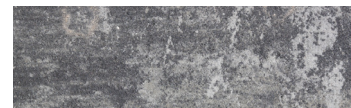

wapień dewoński

COLOR

gr. 6 cm	m ²	Cena netto [PLN]	Cena brutto [PLN]
		43,00	52,89

gr. 8 cm	m ²	Cena netto [PLN]	Cena brutto [PLN]
		49,00	60,27

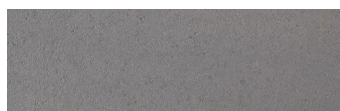

szary

TAR, KRZE, KIE, SKI, KRA, FUG

COLOR

gr. 6 cm	m ²	Cena netto [PLN]	Cena brutto [PLN]
		46,00	56,58

gr. 8 cm	m ²	Cena netto [PLN]	Cena brutto [PLN]
		52,00	63,96



grafit

TAR, KRZE, KIE, SKI, KRA, FUG

ROMALIT® gr. 8 cm



ROMALIT®: wapień muszlowy



gr. 8 cm

ZESTAW KOSTEK

Wymiary [cm]	szt./warstwa	Ilość na palecie [m ²]	Waga palety [t]	Ilość warstw na palecie
67,5x45	1	8,08	1,425	8
45x45	2			
45x22,5	2			
22,5x22,5	2			

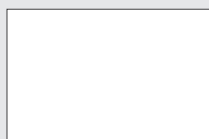

67,5x45



45x45



45x22,5



22,5x22,5

COLOR-MIX® STRUKTURA PŁOMIENIOWANA

m ²	Cena netto [PLN]	Cena brutto [PLN]
	90,00	110,70



wapień muszlowy

TAR, KRZE



wapień dewoński

COLOR-MIX® STRUKTURA PŁOMIENIOWANA Z FAZĄ

m ²	Cena netto [PLN]	Cena brutto [PLN]
	100,00	123,00



wapień szary

TAR



pastelowa harmonia

NOVATOR® PIANO gr. 8 cm



NOVATOR® PIANO: wapień muszlowy



gr. 8 cm

ZESTAW KOSTEK

Wymiary [cm]	szt./warstwa	Ilość na palecie [m ²]	Waga palety [t]	Ilość warstw na palecie
60x30	3	8,64	1,52	8
45x30	2			
30x30	3			

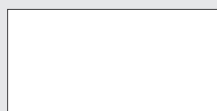

60x30



45x30



30x30



TAR

COLOR-MIX®

m ²	Cena netto [PLN]	Cena brutto [PLN]
	66,00	81,18



wapień muszlowy

TAR, KRZE, KIE, SKI, KRA, FUG, RAC



wapień dewoński

COLOR-MIX®

m ²	Cena netto [PLN]	Cena brutto [PLN]
	76,00	93,48



wapień muszlowy



wapień biało-szary



wapień dewoński

TAR, KRZE, FUG

MICROTEC

m ²	Cena netto [PLN]	Cena brutto [PLN]
	95,00	116,85



tytan biały



tytan szary jasny



tytan stalowy



tytan biało-kremowy



tytan koralowy

COLOR

m ²	Cena netto [PLN]	Cena brutto [PLN]
	59,00	72,57



grafit

TAR, KRZE, KIE, SKI, KRA, FUG, RAC

NOVATOR® FORTE gr. 8 cm



NOVATOR® FORTE: wapień spizowy



gr. 8 cm

ZESTAW KOSTEK

Wymiary [cm]	szt./warstwa	Ilość na palecie [m ²]	Waga palety [t]	Ilość warstw na palecie
40x20	6	8,64	1,52	8
30x20	6			
20x20	6			



40x20



30x20



20x20

COLOR-MIX®

m ²	Cena netto [PLN]	Cena brutto [PLN]
	85,00	104,55



wapień szary



wapień spizowy



wapień dewoński

RUSTICAL®

m ²	Cena netto [PLN]	Cena brutto [PLN]
	110,00	135,30



granit biały



granit szary jasny



granit stalowy



NOVATOR® SOLO 40x20: granit szary jasny



gr. 8 cm

PŁYTY POJEDYNCZE

Wymiary [cm]	Ilość na palecie [m ²]	Waga palety [t]	Ilość warstw na palecie
40x20	7,68	1,352	8
30x20	9,60	1,69	8
20x20	9,60	1,69	8

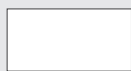

40x20

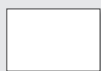

30x20



20x20

NOVATOR® 20x20



COLOR-MAX

m ²	Cena netto [PLN]	Cena brutto [PLN]
	95,00	116,85

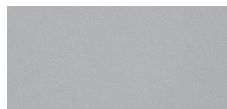

szary jasny



szary ciemny



karbon

METALIC COLOR

m ²	Cena netto [PLN]	Cena brutto [PLN]
	110,00	135,30



perła
srebrno-biała



perła
stalowo-srebrna



perła
stalowo-antracytowa

MICROTEC

m ²	Cena netto [PLN]	Cena brutto [PLN]
	100,00	123,00



tytan biały



tytan szary jasny



tytan stalowy

NOVATOR® 30x20



RUSTICAL®

m ²	Cena netto [PLN]	Cena brutto [PLN]
	110,00	135,30



granit biały



granit szary-jasny



granit czarny

NOVATOR® 40x20

COLOR-MAX



m ²	Cena netto [PLN]	Cena brutto [PLN]
	95,00	116,85



stalowy



krem

TERAZZO®



m ²	Cena netto [PLN]	Cena brutto [PLN]
	125,00	153,75



granit szary jasny



dioryt szary



NOVATOR® SOLO 80x40: granit czarny



gr. 8 cm

PŁYTY POJEDYNCZE

Wymiary [cm]	Ilość na palecie [m ²]	Waga palety [t]	Ilość warstw na palecie
80x80	5,12	0,9000	8



80x80

NOVATOR® 40x20

RUSTICAL®

m ²	Cena netto [PLN]	Cena brutto [PLN]
	120,00	147,60



granit szary jasny



dioryt szary

METALIC COLOR

m ²	Cena netto [PLN]	Cena brutto [PLN]
	110,00	135,30



perła
srebrno-biała



perła
stalowo-srebrna



perła
stalowo-antracytowa

MICROTEC

m ²	Cena netto [PLN]	Cena brutto [PLN]
	100,00	123,00



tytan brązowy



tytan szary jasny



tytan stalowy

NOVATOR® 80x80

COLOR-MAX

m ²	Cena netto [PLN]	Cena brutto [PLN]
	110,00	135,30

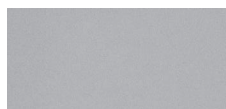

szary jasny



szary ciemny

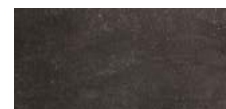

karbon

METALIC COLOR

m ²	Cena netto [PLN]	Cena brutto [PLN]
	120,00	147,60



perła
srebrno-biała



perła
stalowo-srebrna



perła
stalowo-antracytowa

MICROTEC

m ²	Cena netto [PLN]	Cena brutto [PLN]
	115,00	141,45



tytan koralowy



tytan szary-jasny



tytan stalowy



NOVATOR® SOLO 80x40: perła stalowo-srebrna



gr. 8 cm

PŁYTY POJEDYNCZE

Wymiary [cm]	Ilość na palecie [m ²]	Waga palety [t]	Ilość warstw na palecie
80x40	7,68	1,35	8



80x40

NOVATOR® 80x40

COLOR-MAX

m ²	Cena netto [PLN]	Cena brutto [PLN]
	105,00	129,15

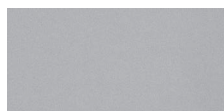

szary jasny



szary ciemny

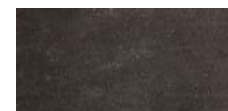

karbon

METALIC COLOR

m ²	Cena netto [PLN]	Cena brutto [PLN]
	120,00	147,60



perła srebrno-biała



perła stalowo-srebrna



perła stalowo-antracytowa

MICROTEC

m ²	Cena netto [PLN]	Cena brutto [PLN]
	115,00	141,45



tytan koralowy



tytan szary-jasny



tytan stalowy

RUSTICAL®

m ²	Cena netto [PLN]	Cena brutto [PLN]
	125,00	153,75



granit biały



granit szary-jasny



granit czarny

COLOR-MIX®

m ²	Cena netto [PLN]	Cena brutto [PLN]
	100,00	123,00



wapień muszlowy



wapień dewoński

COLOR-MIX®

m ²	Cena netto [PLN]	Cena brutto [PLN]
	90,00	110,70

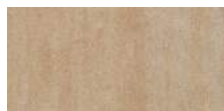

pastelowa harmonia



piaskowiec beżowy



brąz ziemi



NOVATOR® SOLO 100x50: perła srebrno-biała



gr. 8 cm

PŁYTY POJEDYNCZE

Wymiary [cm]	Ilość na palecie [m ²]	Waga palety [t]	Ilość warstw na palecie
100x100	8	1,408	8
100x50	8	1,408	8



100x100

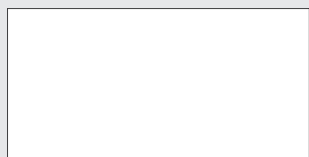

100x50



TAR

NOVATOR® 100x50

COLOR-MAX

m ²	Cena netto [PLN]	Cena brutto [PLN]
	110,00	135,30

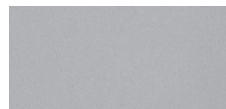

szary jasny

METALIC COLOR

m ²	Cena netto [PLN]	Cena brutto [PLN]
	120,00	147,60



perła srebrno-biała



perła stalowo-srebrna



perła stalowo-antracytowa

MICROTEC

m ²	Cena netto [PLN]	Cena brutto [PLN]
	115,00	141,45



tytan koralowy



tytan szary jasny



tytan stalowy

NOVATOR® 100x100

COLOR-MAX

m ²	Cena netto [PLN]	Cena brutto [PLN]
	110,00	135,30



stalowy



krem

METALIC COLOR

m ²	Cena netto [PLN]	Cena brutto [PLN]
	120,00	147,60



perła srebrno-biała



perła stalowo-srebrna



perła stalowo-antracytowa

MICROTEC

m ²	Cena netto [PLN]	Cena brutto [PLN]
	115,00	141,45



tytan brązowy



tytan szary jasny

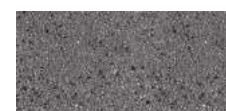

tytan stalowy



NOVATOR® SOLO 90x60: dioryt szary jasny



gr. 8 cm

PŁYTY POJEDYNCZE

Wymiary [cm]	Ilość na palecie [m ²]	Waga palety [t]	Ilość warstw na palecie
90x90	6,48	1,141	8
90x60	8,64	1,520	8

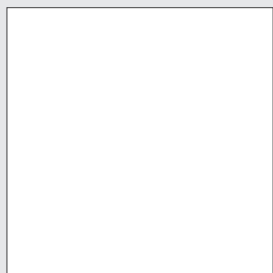

90x90

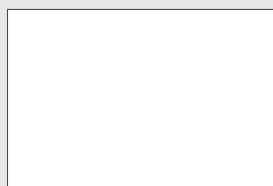

90x60

NOVATOR® 90x60



TERAZZO®

m ²	Cena netto [PLN]	Cena brutto [PLN]
	125,00	153,75



granodioryt



dioryt szary jasny



dioryt stalowy



granit biały

RUSTICAL®

m ²	Cena netto [PLN]	Cena brutto [PLN]
	115,00	141,45



granodioryt



dioryt szary jasny



dioryt stalowy



granit biały

NOVATOR® 90x90



TERAZZO®

m ²	Cena netto [PLN]	Cena brutto [PLN]
	125,00	153,75



granit biały



granit szary jasny



granit czarny



dioryt szary jasny

RUSTICAL®

m ²	Cena netto [PLN]	Cena brutto [PLN]
	120,00	147,60



granit biały



granit szary jasny



granit czarny



dioryt szary jasny



NOVATOR® SOLO 90x90: granit biały



gr. 8 cm

PŁYTY POJEDYNCZE

Wymiary [cm]	Ilość na palecie [m ²]	Waga palety [t]	Ilość warstw na palecie
60x30	8,64	1,52	8



60x30



gr. 10 cm

PŁYTY POJEDYNCZE

Wymiary [cm]	Ilość na palecie [m ²]	Waga palety [t]	Ilość warstw na palecie
90x30	7,56	1,664	7

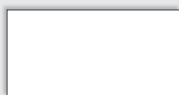

90x30



TAR

NOVATOR® 60x30

TERAZZO®

m ²	Cena netto [PLN]	Cena brutto [PLN]
	120,00	147,60



granit biały



granit szary jasny



granit czarny



granodioryt

RUSTICAL®

m ²	Cena netto [PLN]	Cena brutto [PLN]
	115,00	141,45



granit biały



granit szary jasny



granit czarny



granodioryt

METALIC COLOR

m ²	Cena netto [PLN]	Cena brutto [PLN]
	105,00	129,15



perła
srebrno-stalowa



perła
stalowo-srebrna

NOVATOR® 90x30

TERAZZO®

m ²	Cena netto [PLN]	Cena brutto [PLN]
	150,00	184,50



dioryt kremowy



dioryt szary



dioryt stalowy

RUSTICAL®

m ²	Cena netto [PLN]	Cena brutto [PLN]
	140,00	172,20



dioryt kremowy



dioryt szary



dioryt stalowy

COLOR-MIX®

m ²	Cena netto [PLN]	Cena brutto [PLN]
	110,00	135,30



wapień szary



wapień stalowy



pastelowa harmonia

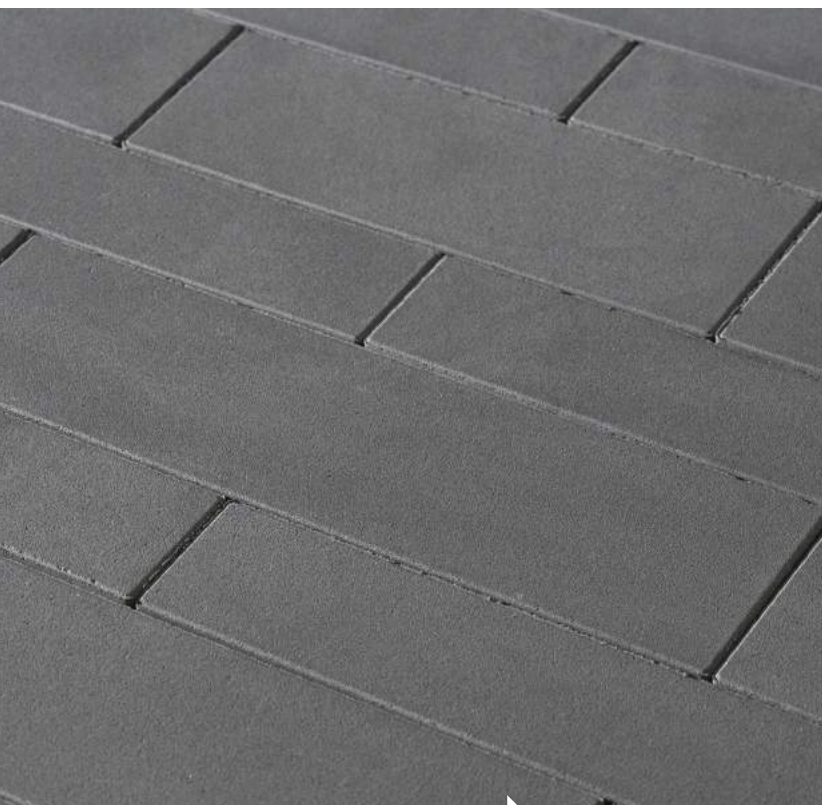

NOVATOR® PARKIET: szary ciemny



gr. 8 cm



gr. 10 cm

ZESTAW KOSTEK

Wymiary [cm]	szt./warstwa	Ilość na palecie [m ²]		Waga palety [t]		Ilość warstw na palecie	
		gr. 8	gr. 10	gr. 8	gr. 10	gr. 8	gr. 10
68x18	3	8,64	7,56	1,52	1,664	8	7
53x18	3						
53x12	3						
38x12	3						
30x12	3						

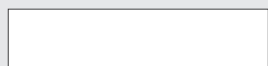

68x18

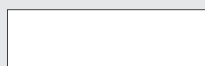

53x18

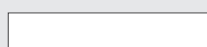

53x12



38x12



30x12

COLOR-MIX®

gr. 8 cm	m ²	Cena netto [PLN]	Cena brutto [PLN]
		85,00	104,55
🕒		Cena netto [PLN]	Cena brutto [PLN]
gr. 10 cm	m ²	95,00	116,85



wapień stalowy



wapień szary

METALIC COLOR

gr. 8 cm	m ²	Cena netto [PLN]	Cena brutto [PLN]
		105,00	129,15
🕒		Cena netto [PLN]	Cena brutto [PLN]
gr. 10 cm	m ²	120,00	147,60



perła srebrno-stalowa



perła stalowa

COLOR-MAX

gr. 8 cm	m ²	Cena netto [PLN]	Cena brutto [PLN]
		95,00	116,85
🕒		Cena netto [PLN]	Cena brutto [PLN]
gr. 10 cm	m ²	110,00	135,30

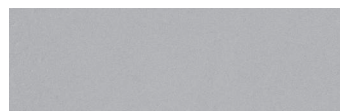

szary jasny



szary ciemny



karbon

HYDROFUGA gr. 8 cm



HYDROFUGA: szary



gr. 8 cm

ZESTAW KOSTEK

Wymiary [cm]	szt./warstwa	Ilość na palecie [m ²]	Waga palety [t]	Ilość warstw na palecie
18,5x18,5	29 + 2 połówki	9,60	1,35	8

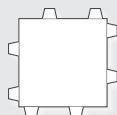

18,5x18,5

Nawierzchnia ułożona z kostki Hydrofuga zapewnia powierzchnię biologicznie czynną w udziale 23% - przy ułożeniu odstępnikami czołowo do siebie.

COLOR

m ²	Cena netto [PLN]	Cena brutto [PLN]
	46,00	56,58



























grafit



















COLOR

m ²	Cena netto [PLN]	Cena brutto [PLN]
	44,00	54,12











szary

Kostki brukowe	gr. [cm]		Wymiary [cm]		Kolor	j.m.	Cena netto [PLN]	Cena brutto [PLN]	Ilość na palecie [m ²]	Waga palety [t]	Ilość warstw na palecie	
NOSTALIT®	4		11,9x8,9 11,9x11,9 11,9x17,9		COLOR	m ²	34,00	41,82	14,21	1,25	13	
							szary	41,50				51,05
NOSTALIT®	4		11,9x8,9 11,9x11,9 11,9x17,9		COLOR	m ²	38,50	47,36	14,21	1,25	13	
												czerwony
												szary
												brązowy
NOSTALIT®	6		11,9x8,9 11,9x11,9 11,9x17,9		COLOR	m ²	39,90	49,08	13,20	1,74	12	
							szary	47,50				58,43
NOSTALIT®	6		11,9x8,9 11,9x11,9 11,9x17,9		COLOR	m ²	45,50	55,97	13,20	1,74	12	
												czerwony
												szary
												brązowy
NOSTALIT®	6		11,9x8,9 11,9x11,9 11,9x17,9		COLOR-MIX	m ²	52,90	65,07	13,20	1,74	12	
												szary
												brązowy
NOSTALIT®	8		11,9x8,9 11,9x11,9 11,9x17,9		COLOR	m ²	43,90	54,00	8,8	1,549	8	
							szary	46,50				57,20
BABILON® 	6		29,8x35,8 29,8x29,8 29,8x23,8 29,8x17,8			m ²	42,00	51,66	13,6	1,795	12	
							szary	45,00				55,35
							czerwony	55,00				67,65
							grafit					
TEGULA®	6		7x14 10,5x14 14x14 17,5x14 21x14			m ²	42,00	51,66	12,5	1,65	12	
							szary	45,00				55,35
							grafit	55,00				67,65
							czerwony 					
	Color-mix® 											
TABERO® 	4		13,1x13,1 13,1x16,5 13,1x19,8			m ²	35,00	43,05	14,56	1,28	14	
							szary	37,00				45,51
							czerwony	43,50				53,51
							grafit					
	Color-mix®											
TABERO® 	6		13,1x13,1 13,1x16,5 13,1x19,8			m ²	42,00	51,66	13,78	1,820	12	
							szary	45,00				55,35
							czerwony	55,00				67,65
							grafit					
	Color-mix®											

Kostki brukowe	gr. [cm]		Wymiary [cm]		Kolor	j.m.	Cena netto [PLN]	Cena brutto [PLN]	Ilość na palecie [m ²]	Waga palety [t]	Ilość warstw na palecie
STARE MIASTO 	6		7,4x14,9 14,9x14,9 22,4x14,9		szary	m ²	42,00	51,66	13,67	1,81	12
					czerwony		45,00	55,35			
					grafit						
					Color-mix®		55,00	67,65			
STARE MIASTO 	8		7,4x14,9 14,9x14,9 22,4x14,9		szary	m ²	49,00	60,27	9,15	1,61	8
					czerwony		52,00	63,96			
					grafit						
					Color-mix®		64,00	78,72			
UNI STONE 	6		11,2x22,5		szary	m ²	42,00	51,66	9,07	1,20	12
					czerwony		45,00	55,35			
					grafit		45,00	55,35			
HOLLAND	4		10x20		szary	m ²	34,00	41,82	14,04	1,24	13
					czerwony		37,00	45,51			
					grafit		37,00	45,51			
HOLLAND faza/bez fazy	6	STANDARD	10x20		szary	m ²	38,90	47,85	12,96	1,71	12
					czerwony		41,90	51,54			
					grafit		41,90	51,54			
HOLLAND faza/bez fazy	8	STANDARD	10x20		szary	m ²	44,90	55,23	8,64	1,52	8
					czerwony		47,90	58,92			
					grafit		47,90	58,92			
KOSTKA INTEGRACYJNA	8	STANDARD	10x20		żółty jasny	m ²	59,00	72,57	8,64	1,52	8
					czerwony		55,00	67,65			
BEHATON® faza/bez fazy	6	STANDARD	20x16,5		szary	m ²	38,90	47,85	13	1,72	12
					czerwony		41,90	51,54			
					grafit		41,90	51,54			
BEHATON® faza/mikrofaza /bez fazy	8	STANDARD	20x16,5		szary	m ²	44,90	55,23	8,45	1,49	8
					czerwony		47,90	58,92			
					grafit		47,90	58,92			
BEHATON® 1/2 faza	8	STANDARD	10x16,5		szary	m ²	46,90	57,69	8	1,41	8
					czerwony		51,10	62,85			
					grafit		51,10	62,85			
BEHATON® BRZEGOWA faza	8	STANDARD	20x16,5		szary	m ²	46,90	57,69	8,55	1,51	8
					czerwony		51,10	62,85			
					grafit		51,10	62,85			
BEHATON® faza/bez fazy	10	STANDARD	20x16,5		szary	m ²	54,90	67,53	7,39	1,625	7
					czerwony		58,50	71,96			
					grafit		58,50	71,96			

Jeśli interesują Państwa produkty z lat ubiegłych, lub wykończenia nawierzchni nie znajdujące się w aktualnej ofercie, należy złożyć zapytanie ofertowe u jednego z dystrybutorów firmy Bruk-Bet. Aktualna lista dystrybutorów dostępna jest na stronie internetowej: www.bruk-bet.pl/gdzie-kupic

PIELĘGNACJA I UTRZYMANIE NAWIERZCHNI BRUKOWYCH

Asortyment uzupełniający			j.m.	Cena netto [PLN]	Cena brutto [PLN]
	RENOVATOR LAMINO	Impregnat laminujący do powierzchni Perlon.	1l	70,00	86,10
			5l	315,00	387,45
	RENOVATOR LAMINO MAT	Impregnat laminujący do powierzchni Perlon.	1l	75,00	92,25
			5l	320,00	393,60
	RENOVATOR LAMINO METALIC	Impregnat laminujący do powierzchni Perlon Metallic. Kolory: perła biała, perła kremowa jasna, perła kremowa ciemna, perła srebrna, perła stalowa, perła złota.	1l	79,00	97,17
			5l	330,00	405,90
	RENOVATOR LAMINO COLOR MAX	Impregnat laminujący do powierzchni Color Max. Kolory: biały, szary jasny, szary ciemny, stalowy, kremowy, beżowy.	1l	79,00	97,17
			5l	330,00	405,90
	RENOVATOR IMPREX	Wodorozcieńczalny impregnat do kostki brukowej.	1l	47,00	57,81
			5l	220,00	270,60
	RENOVATOR PUR	Preparat do usuwania wykwitów wapiennych.	1l	17,90	22,02
			5l	70,00	86,10
	RENOVATOR OPAL	Preparat do utrzymania czystości kostki brukowej i płyt tarasowych.	1l	13,60	16,73
			5l	50,00	61,50
	RENOVATOR FLOREX	Preparat do usuwania alg i porostów.	1l	14,90	18,33
			5l	60,00	73,80
	IMPREGNAT DO PŁYT REALIT	Impregnat do płyt tarasowych i ogrodowych Realit®.	1l	25,00	30,75
			5l	90,00	110,70

KOSTKI NATURALNE

Kostki naturalne	Wymiary [cm]	Kolor	j.m.		Ilość na palecie [m ²]	Waga palety [t]
Kostki naturalne	4x6	granit szary	t	Indywidualna wycena	8,5	1
		granit czerwony				
		sjenit				
Kostki naturalne	8x11	granit szary	t	Indywidualna wycena	8,5	1
		granit czerwony				
		sjenit				
		granit czarny				



granit szary



granit czerwony











sjenit



granit czarny

ODWODNIENIA LINIOWE

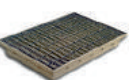
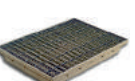
Odwodnienia liniowe		Kolor	j.m.	Cena netto [PLN]	Cena brutto [PLN]	Ilość na palecie [m ²]	Waga palety [t]	Dopuszczalne obciążenie
Koryto Meadrain PG Special		Wymiary 95x370x333 mm	szt.	185,00	227,55	90	1,755	D400
Kanał odwadniający Meadrain PG 1500		Wymiary 150x50x1000 mm	szt.	179,00	220,17	50	0,57	C250
Kanał odwadniający SYTEC CS10.10 B		Korytko z polimerobetonu z rusztem żeliwnym o dł. 100 cm	szt.	129,00	158,67	56	0,688	B125
Kanał SYTEC CS10		Korytko z polimerobetonu z rusztem ze stali ocynkowanej o dł. 100 cm	szt.	49,00	60,27	72	0,44	A15
Koryto Meagard II G		Korytko z polimerobetonu z rusztem żeliwnym o dł. 100 cm	szt.	179,00	20,17	42	0,58	A125
Korytko Meadrive		Z rusztem zatraskowym ze stali ocynkowanej o dł. 100 cm	szt.	52,00	63,96	60	0,135	A15
Korytko Mealine S		Korytko z polimerobetonu z rusztem ze stali ocynkowanej o dł. 100 cm	szt.	49,00	60,27	60	0,43	A15
Studzienka odpływowa SYTEC CS10		Z polimerobetonu z rusztem i koszem osadczym o dł. 50 cm	szt.	235,00	289,05	36	0,42	A15
Wycieraczka skrzynkowa Mearin		Wymiary 600x400x80 mm (w kpl. ruszt siatkowy)	szt.	178,00	218,94	20	0,11	Ruch Pieszy
Wycieraczka skrzynkowa Mearin		Wymiary 750x500x80 mm (w kpl. ruszt siatkowy)	szt.	250,00	307,50	20	0,174	Ruch Pieszy

GRANOFUGA



Big Bag - 1,2 t

Worek - 25 kg



GRANOFUGA®

GRANOFUGA to nazwa wyselekcjonowanych łamanych piasków i kruszywa do wypełniania szczelin między kostkami brukowymi, kostkami ekologicznymi oraz wszelkiego rodzaju płyt brukowych i tarasowych. Dobór kruszywa fugowego uzależniony jest od rodzaju nawierzchni, przenoszonych obciążeń oraz designu nawierzchni. Odpowiednio skomponowane uziarnienie piasków i kruszywa łamanych GRANOFUGA ułatwia optymalne zagęszczenie szczelin i eliminuje wypłukiwanie. Oferujemy piaski i kruszywa fugowe w kolorach czarnym, szarym jasnym, szarym ciemnym oraz biało-kremowym. Zapewniają one wybór i dopasowanie kolorystyczne do każdej nawierzchni z oferty Bruk-Bet®.

Nazwa	Frakcja	Cena netto [PLN]	Cena brutto [PLN]	Cena netto [PLN]	Cena brutto [PLN]
		25 kg		1,2 t	
Piasek fugowy szary jasny	0,25-2 [mm]	14,50	17,84	390,00	479,70
Piasek fugowy szary jasny	1,5-3 [mm]	14,50	17,84	390,00	479,70
Grysik fugowy szary jasny	3-6 [mm]	14,50	17,84	390,00	479,70
Piasek fugowy szary ciemny	0,25-2 [mm]	14,50	17,84	390,00	479,70
Piasek fugowy szary ciemny	1,5-3 [mm]	14,50	17,84	390,00	479,70
Piasek fugowy czarny	0,25-2 [mm]	14,50	17,84	390,00	479,70
Piasek fugowy czarny	1,5-3 [mm]	14,50	17,84	390,00	479,70
Grysik fugowy czarny	3-6 [mm]	14,50	17,84	390,00	479,70
Piasek fugowy biało-kremowy	0,25-2 [mm]	14,50	17,84	390,00	479,70
Piasek fugowy biało-kremowy	1,5-3 [mm]	14,50	17,84	390,00	479,70
Grysik fugowy biało-kremowy	3-6 [mm]	14,50	17,84	390,00	479,70
Piasek płukany naturalny	0-2 [mm]	14,50	17,84	390,00	479,70

DO PŁYT BRUKOWYCH WIELKOFORMATOWYCH

Piasek fugowy szary jasny	0,25-3 [mm]	14,50	17,84	390,00	479,70
Piasek fugowy szary ciemny	0,25-3 [mm]	14,50	17,84	390,00	479,70
Piasek fugowy czarny	0,25-3 [mm]	14,50	17,84	390,00	479,70
Piasek fugowy biało-kremowy	0,25-3 [mm]	14,50	17,84	390,00	479,70

WYNAJEM CHWYTAKÓW PODCIŚNIENIOWYCH



Ręczny chwytak podciśnieniowy do układania płyt brukowych

Udźwig

120 kg

doza

Cena netto [PLN]

120,00

Cena brutto [PLN]

147,60



Podciśnieniowy chwytak do wielkoformatowych płyt brukowych

Udźwig

320 kg

doza

Cena netto [PLN]

150,00

Cena brutto [PLN]

184,50

STOPNIE SCHODOWE

Architect® Stopnie Blokowe	94
Architect® Stopnie Okładzinowe	96
Płyta Podestowa	97
Cokolik	97
Novator® Stopnie Blokowe	98
Baza Stopnie Blokowe	98
Romantica® Stopnie Blokowe	99
Profit® Stopnie Blokowe	99
Kavero® Bloki Schodowe	100
Trawertyn Bloki Schodowe	100
Uni Split® Bloki Schodowe	101
Belka Ogrodowa	101



BAZA® STOPNIE BLOKOWE

Stopnie Blokowe Baza to tradycyjne schody, często układane w połączeniu z kostką brukową w kolorystyce Color-Mix i Mono-Color. Wykorzystywane są wszędzie tam gdzie istnieją różne poziomy nawierzchni brukowych.

ARCHITECT® STOPNIE BLOKOWE

Stopnie Architect® tworzą zróżnicowane długości schodów prostych i łukowych dla realizacji najbardziej ekskluzywnych rozwiązań: wejść do domów oraz przydomowych tarasów. W sposób szczególny łączą się z płytami tarasowymi Rezydencja. Budowle schodowe projektowane są jako prostokątne oraz łukowe zabudowy.



UNI SPLIT® BLOKI SCHODOWE

Bloki schodowe UNI SPLIT® doskonale współgrają z palisadami, cegłą łupaną, murkami ogrodowymi UNI SPLIT®. Dzięki dużym rozmiarom pozwalają na szybkie wykonanie gotowych schodów.

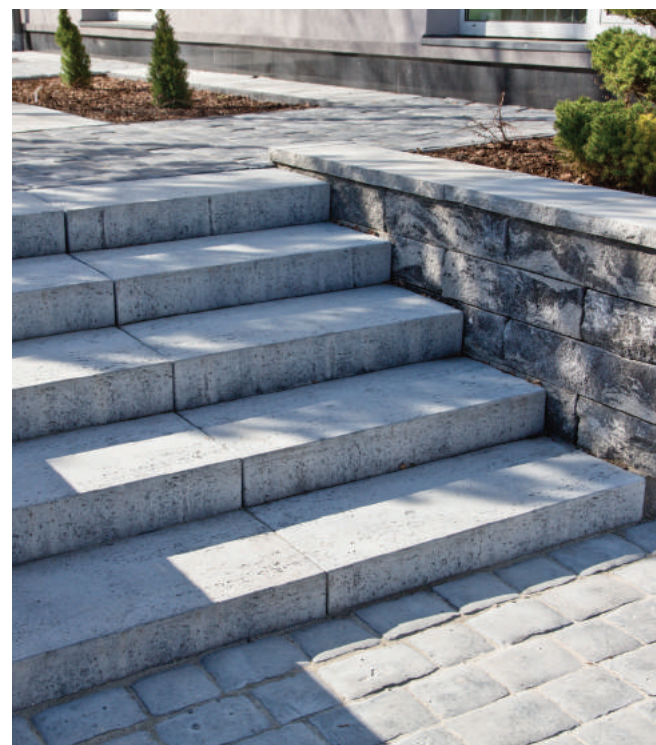

TRAWERTYN BLOKI SCHODOWE

Dzięki strukturze trawertynu i kolorystyce są po prostu piękne. Bloki schodowe Trawertyn® pozwalają na bardzo szybką zabudowę. Idealnie pasują do płyt tarasowych Trawertyn oraz nawierzchni z płyt i kostek brukowych.

ARCHITECT® STOPNIE BLOKOWE



ARCHITECT® STOPNIE BLOKOWE: granit jasny- teratec

BLOKI SCHODOWE STANDARD

Wymiary [cm]	Ilość na palecie [szt.]	Waga palety [t]
100x35x15	8	0,956
120x35x15	8	1,147
160x35x15	8	1,53

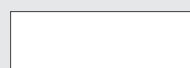

100x35x15



120x35x15

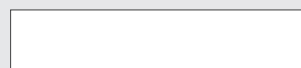

160x35x15

BLOKI SCHODOWE NA ZAMÓWIENIE

Wymiary [cm]	Ilość na palecie [szt.]	Waga palety [t]
80x35x15	16	1,53
160x40x18	8	2,08
200x35x15	6	1,896
200x40x18	6	1,992

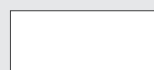

80x35x15



200x35x15



160x40x18



200x40x18

TERAZZO®



granit jasny - gruboziarnisty



granit szary - gruboziarnisty



marmur biały



granit kremowy - gruboziarnisty



gresso stalowe



gresso biały



gresso szare jasne



gresso koralowe



diabaz



granit szary jasny - gruboziarnisty

BLOKI SCHODOWE STANDARD

100x35x15 [cm]	szt.	Cena netto [PLN] 253,00	Cena brutto [PLN] 311,19
120x35x15 [cm]	szt.	Cena netto [PLN] 302,50	Cena brutto [PLN] 372,08
160x35x15 [cm]	szt.	Cena netto [PLN] 404,80	Cena brutto [PLN] 497,90



BLOKI SCHODOWE NA ZAMÓWIENIE

80x35x15 [cm]	szt.	Cena netto [PLN] 203,50	Cena brutto [PLN] 250,31
160x40x18 [cm]	szt.	Cena netto [PLN] 475,20	Cena brutto [PLN] 584,50
200x35x15 [cm]	szt.	Cena netto [PLN] 506,00	Cena brutto [PLN] 622,38
200x40x18 [cm]	szt.	Cena netto [PLN] 594,00	Cena brutto [PLN] 730,62



STOPNIE KĄTOWE

Kątowy prosty 90°	szt.	Cena netto [PLN] 132,00	Cena brutto [PLN] 162,36
Kątowy skośny 135°	szt.	Cena netto [PLN] 132,00	Cena brutto [PLN] 162,36



STOPNIE ŁUKOWE

Element A (R 66 cm)	szt.	Cena netto [PLN] 363,00	Cena brutto [PLN] 446,49
Element B (R 101,5 cm)	szt.	Cena netto [PLN] 341,00	Cena brutto [PLN] 419,43
Element C (R 134,5 cm)	szt.	Cena netto [PLN] 220,00	Cena brutto [PLN] 270,60
Element D (R 167,5 cm)	szt.	Cena netto [PLN] 187,00	Cena brutto [PLN] 230,01



STOPNIE KĄTOWE

Wymiary [cm]	Ilość na palecie [m ²]	Waga palety [t]
Kątowy prosty 90°	12	1,098
Kątowy skośny 135°	4	0,478

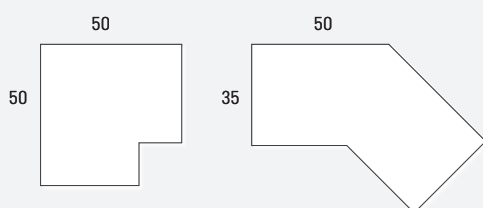

STOPNIE ŁUKOWE

Wymiary [cm]	Waga palety [t]
Element A (R 66 cm)	0,054
Element B (R 101,5 cm)	0,168
Element C (R 134,5 cm)	0,110
Element D (R 167,5 cm)	0,094

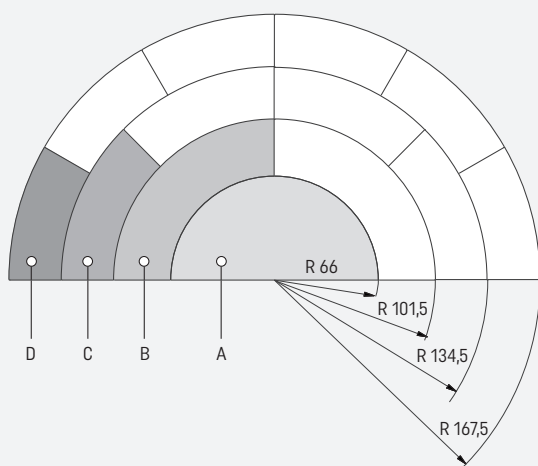

TERATEC®

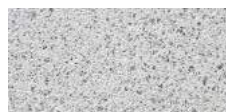

granit jasny
- gruboziarnisty

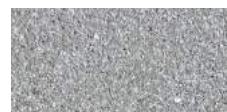

granit szary
- gruboziarnisty

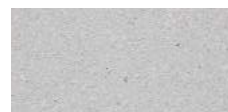

marmur biały



granit kremowy
- gruboziarnisty



gresso stalowe



gresso biały



gresso szare jasne



gresso koralowe



diabaz



granit szary jasny
- gruboziarnisty

BLOKI SCHODOWE STANDARD

100x35x15 [cm]	szt.	Cena netto [PLN] 264,00	Cena brutto [PLN] 324,72
120x35x15 [cm]	szt.	Cena netto [PLN] 319,00	Cena brutto [PLN] 392,37
160x35x15 [cm]	szt.	Cena netto [PLN] 422,40	Cena brutto [PLN] 519,55



BLOKI SCHODOWE NA ZAMÓWIENIE

80x35x15 [cm]	szt.	Cena netto [PLN] 211,20	Cena brutto [PLN] 259,78
160x40x18 [cm]	szt.	Cena netto [PLN] 492,80	Cena brutto [PLN] 606,14
200x35x15 [cm]	szt.	Cena netto [PLN] 528,00	Cena brutto [PLN] 649,44
200x40x18 [cm]	szt.	Cena netto [PLN] 616,00	Cena brutto [PLN] 757,68



STOPNIE KĄTOWE

Kątowy prosty 90°	szt.	Cena netto [PLN] 154,00	Cena brutto [PLN] 189,42
Kątowy skośny 135°	szt.	Cena netto [PLN] 154,00	Cena brutto [PLN] 189,42



STOPNIE ŁUKOWE

Element A (R 66 cm)	szt.	Cena netto [PLN] 385,00	Cena brutto [PLN] 473,55
Element B (R 101,5 cm)	szt.	Cena netto [PLN] 352,00	Cena brutto [PLN] 432,96
Element C (R 134,5 cm)	szt.	Cena netto [PLN] 231,00	Cena brutto [PLN] 284,13
Element D (R 167,5 cm)	szt.	Cena netto [PLN] 198,00	Cena brutto [PLN] 243,54



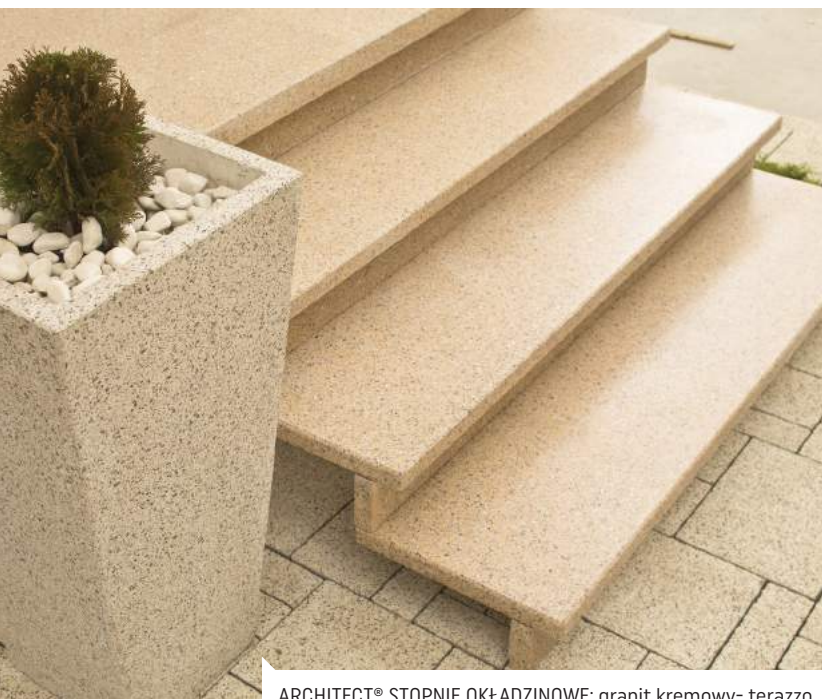

ARCHITECT® STOPNIE OKŁADZINOWE: granit kremowy- terazzo

PŁYTY STOPNICOWE

Wymiary [cm]	Ilość na palecie [szt.]	Waga palety [t]
160x40x4	18	0,925
160x40x8	18	0,985



160x40x4

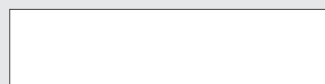

160x40x8

PŁYTY PODSTOPNICOWE

Wymiary [cm]	Ilość na palecie [szt.]	Waga palety [t]
80x18x4	36	0,465
80x10x8	36	0,504



80x18x4



80x10x8

TERAZZO®



granit jasny - gruboziarnisty



granit szary - gruboziarnisty



marmur biały



granit kremowy - gruboziarnisty 



gresso stalowe 



gresso biały 



gresso szare jasne 



gresso koralowe 



diabaz 



granit szary jasny - gruboziarnisty 

PŁYTY STOPNICOWE

160x40x4 [cm]	szt.	Cena netto [PLN]	Cena brutto [PLN]
		334,40	411,31
160x40x8 [cm]	szt.	Cena netto [PLN]	Cena brutto [PLN]
		484,00	595,32



PŁYTY PODSTOPNICOWE

80x18x4 [cm]	szt.	Cena netto [PLN]	Cena brutto [PLN]
		82,50	101,48
80x10x8 [cm]	szt.	Cena netto [PLN]	Cena brutto [PLN]
		82,50	101,48



TERATEC



granit jasny - gruboziarnisty



granit szary - gruboziarnisty



marmur biały



granit kremowy - gruboziarnisty 



gresso stalowe 



gresso biały 



gresso szare jasne 



gresso koralowe 



diabaz 



granit szary jasny - gruboziarnisty 

PŁYTY STOPNICOWE

160x40x4 [cm]	szt.	Cena netto [PLN]	Cena brutto [PLN]
		352,00	432,96
160x40x8 [cm]	szt.	Cena netto [PLN]	Cena brutto [PLN]
		500,50	615,62



PŁYTY PODSTOPNICOWE

80x18x4 [cm]	szt.	Cena netto [PLN]	Cena brutto [PLN]
		93,50	115,01
80x10x8 [cm]	szt.	Cena netto [PLN]	Cena brutto [PLN]
		93,50	115,01



PŁYTA PODESTOWA | COKOLIK

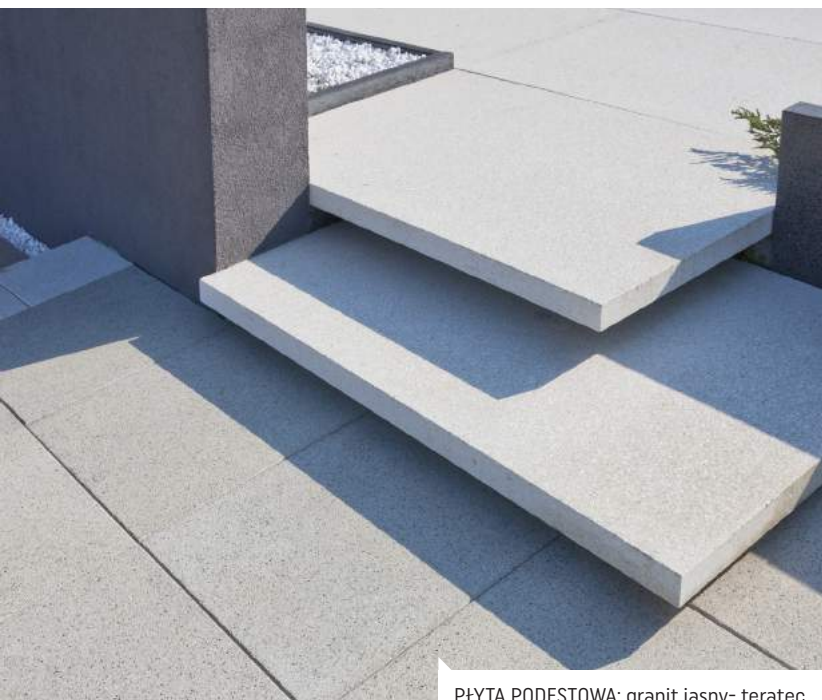

PŁYTA PODESTOWA: granit jasny- teratec

PŁYTA PODESTOWA

Wymiary [cm]	Ilość na palecie [szt.]	Waga palety [t]
160x100x6	4	1,026

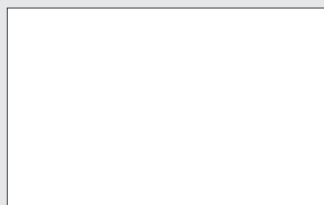

160x100x6

COKOLIK

Wymiary [cm]	Ilość na palecie [szt.]	Waga palety [t]
40x7x1,5	140	0,114

TERAZZO®



granit jasny - gruboziarnisty



granit szary - gruboziarnisty



marmur biały



granit kremowy - gruboziarnisty



gresso stalowe



gresso białe



gresso szare jasne



gresso koralowe



diabaz



granit szary jasny - gruboziarnisty

PŁYTA PODESTOWA

160x100x6 [cm]	szt.	Cena netto [PLN]	Cena brutto [PLN]
		664,00	816,72



COKOLIK

40x7x1,5 [cm]	szt.	Cena netto [PLN]	Cena brutto [PLN]
		12,00	14,76



TERATEC



granit jasny - gruboziarnisty



granit szary - gruboziarnisty



marmur biały



granit kremowy - gruboziarnisty



gresso stalowe



gresso białe



gresso szare jasne



gresso koralowe



diabaz



granit szary jasny - gruboziarnisty

PŁYTA PODESTOWA

160x100x6 [cm]	szt.	Cena netto [PLN]	Cena brutto [PLN]
		700,00	861,00



COKOLIK

40x7x1,5 [cm]	szt.	Cena netto [PLN]	Cena brutto [PLN]
		15,00	18,45



NOVATOR® STOPNIE BLOKOWE



NOVATOR® STOPNIE BLOKOWE: perła stalowo-srebrna

Wymiary [cm]	Ilość na palecie [szt.]	Waga palety [t]
100x35x15	12	1,42

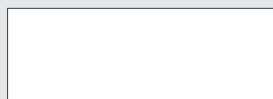

100x35x15



METALIC COLOR

szt.	Cena netto [PLN]	Cena brutto [PLN]
	192,50	236,78



perła srebrno-stalowa



perła stalowo-srebrna



perła stalowa

COLOR-MAX



szt.	Cena netto [PLN]	Cena brutto [PLN]
	187,00	230,01



szary ciemny



karbon

MICROTEC



szt.	Cena netto [PLN]	Cena brutto [PLN]
	245,30	301,72



szt.	Cena netto [PLN]	Cena brutto [PLN]
	260,70	320,66



tytan biały



tytan kremowy



tytan stalowy

BAZA STOPNIE BLOKOWE

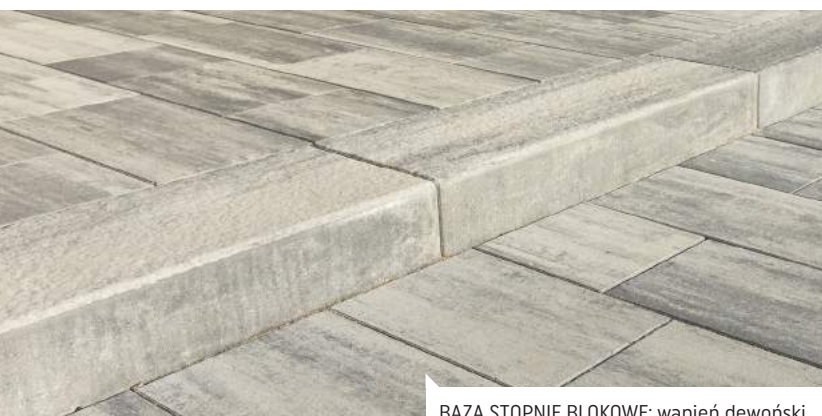

BAZA STOPNIE BLOKOWE: wapień dewoński

Wymiary [cm]	Ilość na palecie [szt.]	Waga palety [t]
100x35x15	12	1,42

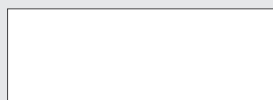

100x35x15



COLOR-MIX®

szt.	Cena netto [PLN]	Cena brutto [PLN]
	99,00	121,77



pastelowa harmonia



wapień muszlowy



cappuccino



brąz kasztanowy



wapień dewoński

COLOR

szt.	Cena netto [PLN]	Cena brutto [PLN]
	60,00	73,80



grafit



szary

ROMANTICA® STOPNIE BLOKOWE



ROMANTICA® STOPNIE BLOKOWE: perła srebrno-biała

Wymiary [cm]	Ilość na palecie [szt.]	Waga palety [t]
120x35x15	8	1,112

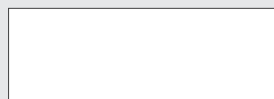

120x35x15



METALIC COLOR

szt.	Cena netto [PLN]	Cena brutto [PLN]
	250,00	307,50



perła srebrno-biała



perła srebrno-stalowa



perła kremowa



perła stalowo-antracytowa

PROFIT® STOPNIE BLOKOWE



PROFIT® STOPNIE BLOKOWE: dolomit orzechowy jasny

Wymiary [cm]	Ilość na palecie [szt.]	Waga palety [t]
120x35x15	8	1,112

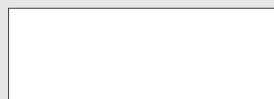

120x35x15



COLOR-MIX®

szt.	Cena netto [PLN]	Cena brutto [PLN]
	210,00	258,30



dolomit cynamonowy



dolomit stalowy



dolomit brązowy-ciemny



dolomit orzechowy jasny

KAVERO® BLOKI SCHODOWE



KAVERO® BLOKI SCHODOWE: krem prowansalski

Wymiary [cm]	Ilość na palecie [szt.]	Waga palety [t]
120x35x15	4	0,556
90x35x15	4	0,416



120x35x15

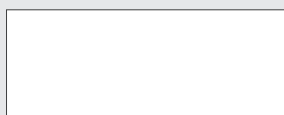

90x35x15



REALIT® [WETCAST]

Wymiary [cm]	szt.	Cena netto [PLN]	Cena brutto [PLN]
120x35x15		205,00	252,15
90x35x15		169,00	207,87



biały

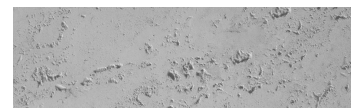

szary

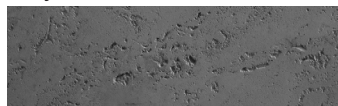

stalowy



krem prowansalski

TRAWERTYN BLOKI SCHODOWE



TRAWERTYN BLOKI SCHODOWE: szary ciemny

Wymiary [cm]	Ilość na palecie [szt.]	Waga palety [t]
100x40	8	1,08
50x40	8	0,536
50x50x40x15 - bloki rozwarte 135°	2	0,260
50x50x40x15 - bloki narożne 90°	2	0,150

REALIT® [WETCAST]

Wymiary [cm]	szt.	Cena netto [PLN]	Cena brutto [PLN]
100x40x15		230,00	282,90
50x40x15		120,00	147,60
50x50x40x15 - rozwarty [cm]		230,00	282,90
50x50x40x15 - narożny [cm]		132,00	162,36



biały



szary ciemny

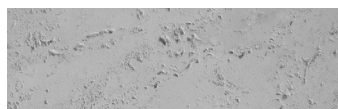

kamienna szarość



słoneczny brzeg



krem prowansalski



UNI SPLIT® BLOKI SCHODOWE



UNI SPLIT® BLOKI SCHODOWE: brekcja muszlowa

Wymiary [cm]	Ilość na paletcie [szt.]	Waga palety [t]
100x35x15	6	0,732
50x35x15	8	0,488

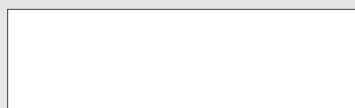

100x35x15

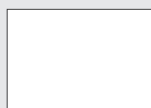

50x35x15



UNI SPLIT®

100x35x15 [cm]	szt.	Cena netto [PLN]	Cena brutto [PLN]
		105,00	129,15

50x35x15 [cm]	szt.	Cena netto [PLN]	Cena brutto [PLN]
		52,00	63,96



brekcja karbon

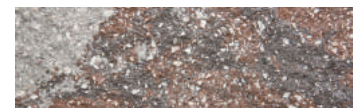

brekcja spiżowa



brekcja muszlowa



tytan kremowy



brekcja cappuccino



piaskowiec żółty

BELKA OGRODOWA BLOKI SCHODOWE



BELKA OGRODOWA BLOKI SCHODOWE: beżowy

Wymiary [cm]	Ilość na paletcie [szt.]	Waga palety [t]
120x35x15	4	0,556
90x35x15	4	0,416



120x35x15



90x35x15



REALIT® [WETCAST]

120x35x15 [cm]	szt.	Cena netto [PLN]	Cena brutto [PLN]
		205,00	252,15

90x35x15 [cm]	szt.	Cena netto [PLN]	Cena brutto [PLN]
		169,00	207,87



biały



beżowy



stalowy

MURKI I OGRODZENIA

Galant UNI SPLIT	103
Continental	104
Variado	105
Asortyment uzupełniający	106
Solido	107
Słupek Solido	107
Gardenit Liti Antic	108
Gardenit Midi Antic	109
Gardenit Box Antic	110
Gardenit Vario Antic	111
Ogrodnik	112
Kanto	113
Zadaszenia murków	114
Cegła Uni Split	115

PALISADY

Palisada Uni Split	116
Palisada Novator	117
Ściany Abakus	118
Palisada Trawertyn	120
Palisada Akacja	120
Palisada Nostalit	121
Palisada Meander	121

BETONOWE MEBLE

Rabata betonowa BOX	122
Donica Prostokąt	123
Donica Kwadrat	123
Kule Betonowe	123
Piłki Betonowe	123
Donice Stożkowe	123
Donice Trapezowe	124
Ławki	124
Siedziska	124
Gazon Flora - Księżyc	124
Gazon Flora - Prostokąt	124

OBRZEGOWANIA

Bordir Trapezowy	125
Bordir Dual	125
Minipalisada Meander	125
Minipalisada Nostalit	125
Obrzeże Palisadowe Tetra	125
Obrzeże Meander Duo	125
Obrzeże Palisadowe Meander	126
Obrzeże Novator	126
Krawężnik Novator	126
Obrzeże 8/30	126
Obrzeże 8/25	126
Obrzeże 6	126
Obrzeże Eko Bordir	126



Cegła Uni Split®

Piękna łupana powierzchnia licowa przywołująca na myśl naturalny materiał skalny, niewielkie urokliwe elementy oraz stonowana, uniwersalna kolorystyka - to najlepsza charakterystyka Cegły Uni Split. Stanie się ona idealnym uzupełnieniem ogrodowych schodów, w postaci subtelnego murków, oraz ozdobą okazałych ogrodzeń utrzymanych w tradycyjnym stylu.



Solido® Murki ogrodowe

Doskonała propozycja do wznoszenia ogrodzeń oraz wszelkiego rodzaju murków w strefie ogrodowej. Dwa warianty wykończenia elementów - dwustronnie lub czterostronnie łupane, mogą stanowić zarówno budulec słupków i podstawy ogrodzeń, jak i okazać się pomocne podczas wykonywania ścianek oddzielających poszczególne strefy w ogrodzie, porządkując tym samym przestrzeń.



GALANT UNI SPLIT®: brekcja karbon

UNI SPLIT®

2-stronnie łupany	szt.	Cena netto [PLN] 17,45	Cena brutto [PLN] 21,46
4-stronnie łupany	szt.	Cena netto [PLN] 24,83	Cena brutto [PLN] 30,54



brekcja karbon

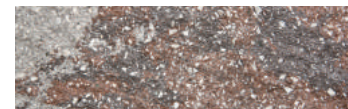

brekcja spiżowa



brekcja muszlowa



kremowy



piaskowiec żółty



brekcja cappuccino

DWUSTRONNIE ŁUPANY:

Wymiary [cm]	Ilość na palecie [szt.]	Waga palety [t]
40x20x20	48	0,89



40x20x20

CZTEROSTRONNIE ŁUPANY:

Wymiary [cm]	Ilość na palecie [szt.]	Waga palety [t]
40x20x20	40	0,99



40x20x20

RODZAJE WYKOŃCZEŃ



UNI SPLIT®

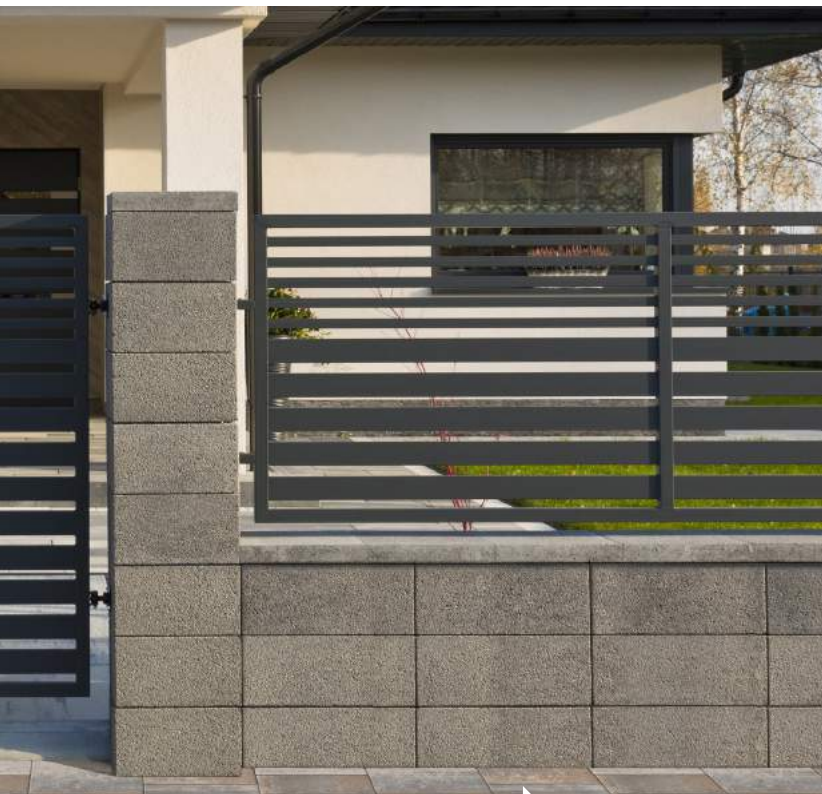

CONTINENTAL: jasno szary

PUSTAKI

Wymiary [cm]

50x22x20



50x22x20

SŁUPEK

Wymiary [cm]

33x33x20



33x33x20

COLOR-MIX®

Wymiary [cm]	szt.	Cena netto [PLN]	Cena brutto [PLN]
50x22x20		19,90	24,48
33x33x20		19,50	23,99
50x22,5x5 [cm] daszek		22,50	27,68
33x33x5 [cm] daszek		22,50	27,68



wapień dewoński



wapień szpizowy



wapień muszlowy



pastelowa harmonia



cappuccino

COLOR

Wymiary [cm]	szt.	Cena netto [PLN]	Cena brutto [PLN]
50x22x20		18,90	23,25
33x33x20		18,50	22,76
50x22,5x5 [cm] daszek		21,50	26,45
33x33x5 [cm] daszek		21,50	26,45



stalowy



jasno szary

RUSTICAL®



granodioryt



granit biały



granit szary jasny



granit kremowy



VARIADO: brekcja spizowa

ELEMENTY SYSTEMU

Element	Wymiary [cm]
S8A	38x22x8
S16A	38x22x16
S8B	38x38x8
S16B	38x38x16
M8A	38x22x8
M16A	38x22x16
M8B	38x38x8
M16B	38x38x16
P8	38x4,5x8
P16	38x4,5x16

RODZAJE WYKOŃCZEŃ



UNI SPLIT®

SŁUPEK

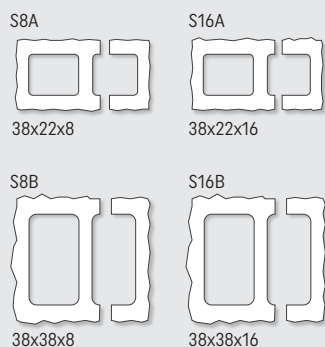

MUREK/SŁUPEK

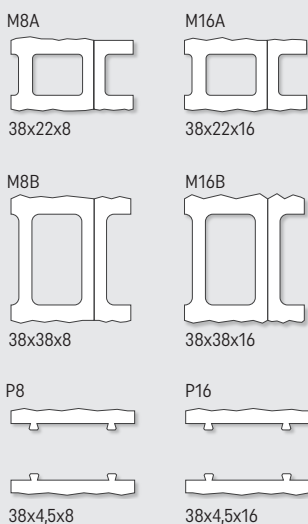

UNI SPLIT®

		Cena netto [PLN]	Cena brutto [PLN]
38x22x8 [cm] murek M8A	szt.	8,80	10,82
38x22x16 [cm] murek M16A	szt.	14,90	18,33
38x38x8 [cm] murek M8B	szt.	11,90	14,64
38x38x16 [cm] murek M16B	szt.	19,70	24,23
38x22x8 [cm] słupek S8A	szt.	9,60	11,81
38x22x16 [cm] słupek S16A	szt.	15,50	19,06
38x38x8 [cm] słupek S8B	szt.	12,70	15,62
38x38x16 [cm] słupek S16B	szt.	21,10	25,95
38x4,5x8 [cm] płytka P8	szt.	3,80	4,67
38x4,5x16 [cm] płytka P16	szt.	4,80	5,90



brekcja karbon



brekcja spizowa



brekcja muszlowa



piaskowiec żółty



brekcja cappuccino



granit jasny



granit szary jasny

UNI SPLIT®

		Cena netto [PLN]	Cena brutto [PLN]
38x22x8 [cm] murek M8A	szt.	7,90	9,72
38x22x16 [cm] murek M16A	szt.	13,10	16,11
38x38x8 [cm] murek M8B	szt.	10,90	13,41
38x38x16 [cm] murek M16B	szt.	18,00	22,14
38x22x8 [cm] słupek S8A	szt.	8,60	10,58
38x22x16 [cm] słupek S16A	szt.	14,00	17,22
38x38x8 [cm] słupek S8B	szt.	12,00	14,76
38x38x16 [cm] słupek S16B	szt.	19,29	23,73
38x4,5x8 [cm] płytka P8	szt.	3,20	3,94
38x4,5x16 [cm] płytka P16	szt.	4,20	5,17



kremowy



andezyt

BRAMY I PRZĘŚLA OGRODZENIOWE ALUMINIOWE



Nowoczesne i trwałe przęsła ogrodzeniowe, dostosowane do oferty pustaków ogrodzeniowych: Variado, Galant Uni Split oraz Continental. Wykonane z wysokiej jakości aluminium.



Kolor: RAL7024

Inne wymiary elementów podlegają indywidualnej wycenie.

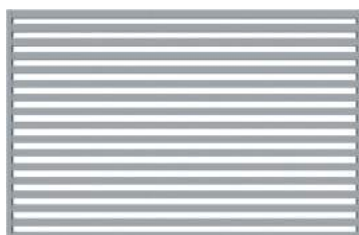

BB MODERN- 1		Wymiar [cm]	Cena netto [PLN]	Cena brutto [PLN]	Wymiar [cm]	Cena netto [PLN]	Cena brutto [PLN]
Brama Przesuwna	szt.	400x132	6814,00	8381,22	400x154	7219,00	8879,37
Brama Dwuskrzydłowa	szt.	300x132	2987,00	3674,01	300x154	3359,00	4131,57
Panel	szt.	200x90	767,00	943,41	200x108	912,00	1121,76
Furtka	szt.	100x130	1507,00	1853,61	100x154	1623,00	1996,29

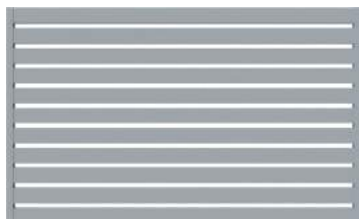

BB MODERN- 2		Wymiar [cm]	Cena netto [PLN]	Cena brutto [PLN]	Wymiar [cm]	Cena netto [PLN]	Cena brutto [PLN]
Brama Przesuwna	szt.	400x131	6531,00	8033,13	400x153	6929,00	8522,67
Brama Dwuskrzydłowa	szt.	300x131	2836,00	3488,28	300x153	3174,00	3904,02
Panel	szt.	200x90	658,00	809,34	200x103	749,00	921,27
Furtka	szt.	100x131	1456,00	1790,88	100x153	1551,00	1907,73



BB MODERN- 3		Wymiar [cm]	Cena netto [PLN]	Cena brutto [PLN]	Wymiar [cm]	Cena netto [PLN]	Cena brutto [PLN]
Brama Przesuwna	szt.	400x131	7058,00	8681,34	400x152	7540,00	9274,20
Brama Dwuskrzydłowa	szt.	300x131	3218,00	3958,14	300x152	3520,00	4329,60
Panel	szt.	200x87	816,00	1003,68	200x108	1 008,00	1239,84
Furtka	szt.	100x131	1548,00	1904,04	100x152	1666,00	2049,18



BB MODERN- 4		Wymiar [cm]	Cena netto [PLN]	Cena brutto [PLN]	Wymiar [cm]	Cena netto [PLN]	Cena brutto [PLN]
Brama Przesuwna	szt.	400x134	7126,00	8764,98	400x152	7461,00	9177,03
Brama Dwuskrzydłowa	szt.	300x134	3174,00	3904,02	300x152	3391,00	4170,93
Panel	szt.	200x90	860,00	1057,80	200x107	989,00	1216,47
Furtka	szt.	100x134	1572,00	1933,56	100x152	1659,00	2040,57

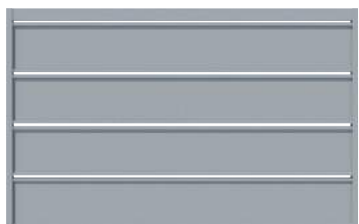

BB MODERN- 5		Wymiar [cm]	Cena netto [PLN]	Cena brutto [PLN]	Wymiar [cm]	Cena netto [PLN]	Cena brutto [PLN]
Brama Przesuwna	szt.	400x133	6573,00	8084,79	400x152	8372,00	10297,56
Brama Dwuskrzydłowa	szt.	300x133	3343,00	4111,89	300x152	3595,00	4421,85
Panel	szt.	200x90	831,00	1022,13	200x100	901,00	1108,23
Furtka	szt.	100x133	1614,00	1985,22	100x152	1725,00	2121,75

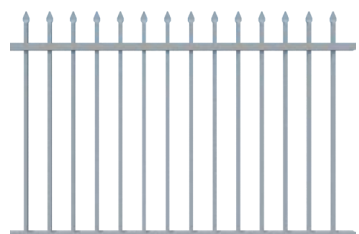

BB CLASSIC- 1		Wymiar [cm]	Cena netto [PLN]	Cena brutto [PLN]	Wymiar [cm]	Cena netto [PLN]	Cena brutto [PLN]
Brama Przesuwna	szt.	416x133	5016,00	6169,68	416x150	5016,00	6169,68
Brama Dwuskrzydłowa	szt.	306x133	1927,00	2370,21	306x150	2019,00	2483,37
Panel	szt.	200x90	288,00	354,24	200x150	401,00	493,23
Furtka	szt.	107x133	1027,00	1263,21	107x150	1064,00	1308,72



SOLIDO: brekcja karbon

BLOKI POJEDYNCZE

Wymiary [cm]	Ilość na palecie [szt.]	Waga palety [t]
60x15	15	0,678
40x15	27	0,798



60x15



40x15

SŁUPEK SOLIDO

Wymiary [cm]	Ilość na palecie [szt.]	Waga palety [t]
32x32x15	45	-



32x32

RODZAJE WYKOŃCZEŃ



UNI SPLIT®



UNI SPLIT® bonia antic
[objijane wszystkie krawędzie]

UNI SPLIT®

Wymiary [cm]	szt.	Cena netto [PLN]	Cena brutto [PLN]
60x15 [cm]		53,00	65,19
55x15 [cm] narożny		55,00	67,65
40x15 [cm]		36,00	44,28
35x15 [cm] narożny		45,00	55,35
Słupek 32x32x15 [cm]		45,00	55,35



brekcja karbon

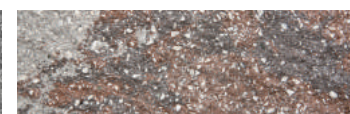

brekcja spizowa



brekcja muszlowa



kremowy



piaskowiec żółty



brekcja cappuccino

UNI SPLIT® BONIA ANTIC

Wymiary [cm]	szt.	Cena netto [PLN]	Cena brutto [PLN]
60x15 [cm]		60,95	74,97
55x15 [cm] narożny		63,25	77,80
40x15 [cm]		41,40	50,92
35x15 [cm] narożny		51,75	63,65
Słupek 32x32x15 [cm]		51,75	63,65



brekcja karbon

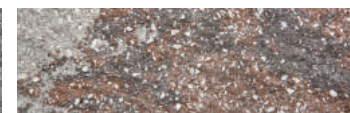

brekcja spizowa

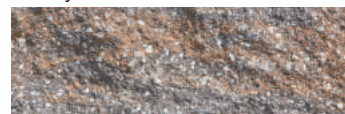

brekcja muszlowa



kremowy



piaskowiec żółty



brekcja cappuccino



GARDENIT® LITI ANTIC: brekcja muszlowa

BLOCZKI

Wymiary [cm]	gr. bloczka	Ilość na palecie [szt]	Grubość bloczka [cm]	
			16,5	22,5
15x7,5	16,5	168	Ilość na palecie [m ²]	4,10
	22,5	120	2,93	
22,5x7,5	16,5	56	Waga palety [t]	1,48
	22,5	40	1,23	
30x7,5	16,5	56	Ilość warstw na palecie	8
	22,5	40	8	

22,5x7,5	15x7,5			
15x7,5	30x7,5	15x7,5		

Komplet - 0,073 m²

Niepodzielną jednostką sprzedaży jest komplet

RODZAJE WYKOŃCZEŃ



UNI SPLIT® antic
[objijane poziome krawędzie]

UNI SPLIT®

Komplet gr. 16,5 [cm]	szt.	Cena netto [PLN]	Cena brutto [PLN]
		31,20	38,38
Komplet gr. 22,5 [cm]	szt.	Cena netto [PLN]	Cena brutto [PLN]
		37,70	46,37
gr. 16,5 [cm]	m ²	Cena netto [PLN]	Cena brutto [PLN]
		423,00	520,29
gr. 22,5 [cm]	m ²	Cena netto [PLN]	Cena brutto [PLN]
		515,00	633,45



brekcja karbon

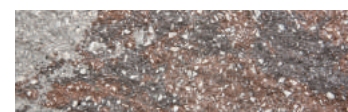

brekcja spizowa

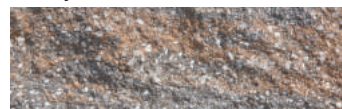

brekcja muszlowa



kremowy



piaskowiec żółty



brekcja cappuccino

UNI SPLIT® ANTIC

Komplet gr. 16,5 [cm]	szt.	Cena netto [PLN]	Cena brutto [PLN]
		35,50	43,67
Komplet gr. 22,5 [cm]	szt.	Cena netto [PLN]	Cena brutto [PLN]
		41,90	51,54
Grubość 16,5 [cm]	m ²	Cena netto [PLN]	Cena brutto [PLN]
		483,00	594,09
Grubość 22,5 [cm]	m ²	Cena netto [PLN]	Cena brutto [PLN]
		570,00	701,10



brekcja karbon

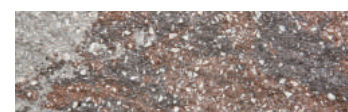

brekcja spizowa

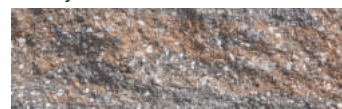

brekcja muszlowa



kremowy



piaskowiec żółty



brekcja cappuccino

GARDENIT® MIDI ANTIC gr. 16,5 cm gr. 22,5 cm



GARDENIT® BOX ANTIC: brekcja spiżowa

BLOCZKI

Wymiary [cm]	gr. błoiczka		Grubość błoiczka [cm]	
	16,5	22,5	16,5	22,5
15x15	24	20	3,51	2,93
	Ilość na palecie [szt]		Waga palety [t]	
22,5x15	24	20	1,365	1,34
	Ilość warstw na palecie		4	
30x15	24	20		
	Ilość warstw na palecie		4	

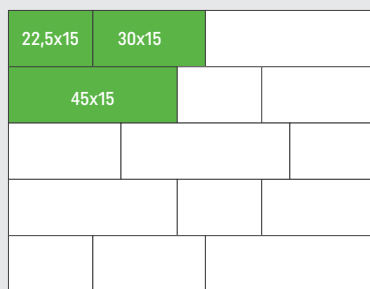

Komplet - 0,147 m²
Niepodzielną jednostką sprzedaży jest komplet

RODZAJE WYKOŃCZEŃ



UNI SPLIT® antic [obijane poziome krawędzie]



UNI SPLIT®

Komplet gr. 16,5 [cm]	szt.	Cena netto [PLN]	Cena brutto [PLN]
		62,20	76,51
Komplet gr. 22,5 [cm]	szt.	Cena netto [PLN]	Cena brutto [PLN]
		75,00	92,25
gr. 16,5 [cm]	m ²	Cena netto [PLN]	Cena brutto [PLN]
		423,00	520,29
gr. 22,5 [cm]	m ²	Cena netto [PLN]	Cena brutto [PLN]
		515,00	633,45



brekcja karbon

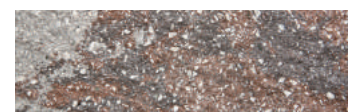

brekcja spiżowa



brekcja muszlowa



kremowy



piaskowiec żółty



brekcja cappuccino

UNI SPLIT® ANTIC

Komplet gr. 16,5 [cm]	szt.	Cena netto [PLN]	Cena brutto [PLN]
		48,80	60,02
Komplet gr. 22,5 [cm]	szt.	Cena netto [PLN]	Cena brutto [PLN]
		57,80	71,09
Grubość 16,5 [cm]	m ²	Cena netto [PLN]	Cena brutto [PLN]
		483,00	594,09
Grubość 22,5 [cm]	m ²	Cena netto [PLN]	Cena brutto [PLN]
		570,00	701,10



brekcja karbon

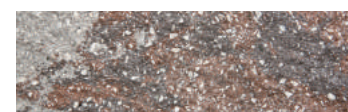

brekcja spiżowa



brekcja muszlowa



kremowy



piaskowiec żółty



brekcja cappuccino

GARDENIT® BOX ANTIC

gr. 16,5 cm

gr. 22,5 cm



GARDENIT® BOX ANTIC: piaskowiec żółty

BLOCZKI

Wymiary [cm]	gr. bloczka		Ilość na palecie [szt.]	Grubość bloczka [cm]	
	16,5	22,5		16,5	22,5
22,5x22,5	16,5	18	15	Ilość na palecie [m ²]	3,96
	22,5	15		3,3	
30x22,5	16,5	18	15	Waga palety [t]	1,53
	22,5	15		1,64	
45x22,5	16,5	18	15	Ilość warstw na palecie	3
	22,5	15		3	

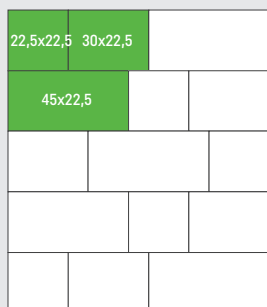

Komplet - 0,22 m²
Niepodzielną jednostką sprzedaży jest komplet

RODZAJE WYKOŃCZEŃ



UNI SPLIT® antic
[obijane poziome krawędzie]



UNI SPLIT®

Komplet gr. 16,5 [cm]	szt.	Cena netto [PLN]	Cena brutto [PLN]
		92,80	114,144
Komplet gr. 22,5 [cm]	szt.	Cena netto [PLN]	Cena brutto [PLN]
		113,00	138,99
gr. 16,5 [cm]	m ²	Cena netto [PLN]	Cena brutto [PLN]
		423,00	520,29
gr. 22,5 [cm]	m ²	Cena netto [PLN]	Cena brutto [PLN]
		515,00	633,45



UNI SPLIT® ANTIC

Komplet gr. 16,5 [cm]	szt.	Cena netto [PLN]	Cena brutto [PLN]
		106,00	130,38
Komplet gr. 22,5 [cm]	szt.	Cena netto [PLN]	Cena brutto [PLN]
		125,00	153,75
Grubość 16,5 [cm]	m ²	Cena netto [PLN]	Cena brutto [PLN]
		483,00	594,09
Grubość 22,5 [cm]	m ²	Cena netto [PLN]	Cena brutto [PLN]
		570,00	701,10



GARDENIT® VARIO ANTIC

gr. **16,5** cm

gr. **22,5** cm

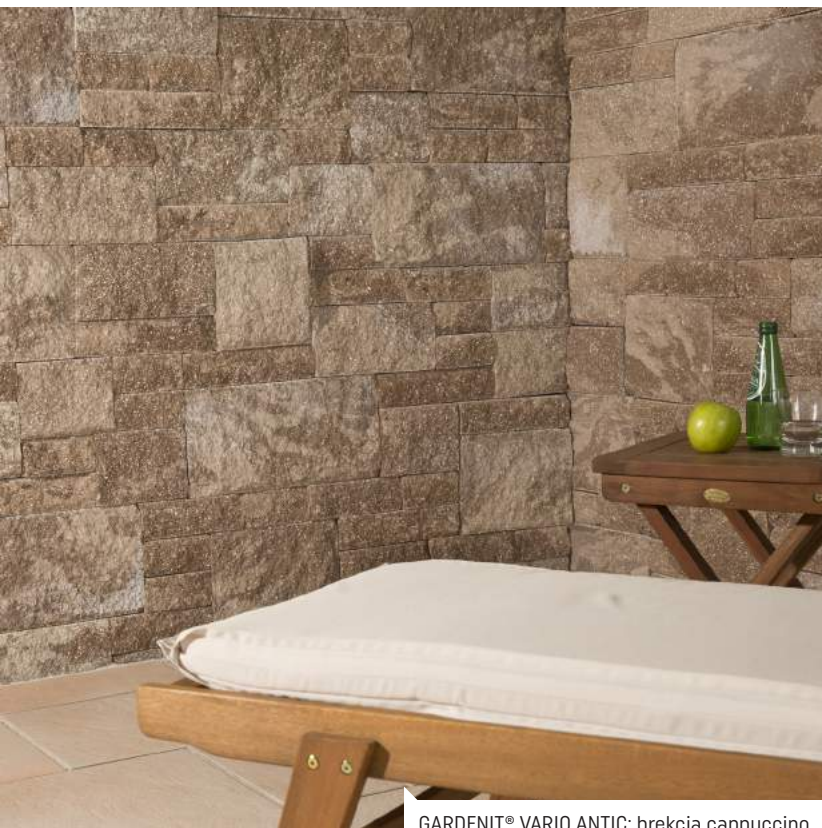

GARDENIT® VARIO ANTIC: brekcja cappuccino

BLOCZKI

Wymiary [cm]	gr. bloczka	Ilość na palecie [szt]
15x7,5	16,5	21
	22,5	15
22,5x7,5	16,5	7
	22,5	5
30x7,5	16,5	7
	22,5	5
15x15	16,5	6
	22,5	5
22,5x15	16,5	6
	22,5	5
30x15	16,5	6
	22,5	5
22,5x22,5	16,5	5
	22,5	6
30x22,5	16,5	5
	22,5	6
45x22,5	16,5	5
	22,5	6

Grubość bloczka [cm]	16,5	22,5
Ilość na palecie [m ²]	2,63	2,19
Waga palety [t]	1,03	0,97
Ilość warstw na palecie	3	3

Komplet - 0.42 m²
 Niepodzielną jednostką sprzedaży jest komplet

RODZAJE WYKOŃCZEŃ



UNI SPLIT® antic
 [obijane poziome krawędzie]



UNI SPLIT®

Grubość	m ²	Cena netto [PLN]	Cena brutto [PLN]
16,5 [cm]		423,00	520,29
22,5 [cm]		515,00	633,45



brekcja karbon

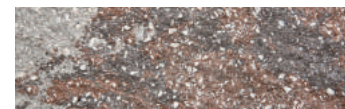

brekcja spiżowa



brekcja muszlowa



kremowy



piaskowiec żółty



brekcja cappuccino

UNI SPLIT® ANTIC

Grubość	m ²	Cena netto [PLN]	Cena brutto [PLN]
16,5 [cm]		483,00	594,09
22,5 [cm]		570,00	701,10



brekcja karbon

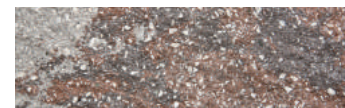

brekcja spiżowa



brekcja muszlowa



kremowy



piaskowiec żółty



brekcja cappuccino

OGRODNIK gr. 12 cm



OGRODNIK: brekcja muszlowa

UNI SPLIT® ANTIC PLUS

Komplet	m ²	Cena netto [PLN] 379,00	Cena brutto [PLN] 466,17
40x12 [cm]	szt.	Cena netto [PLN] 19,00	Cena brutto [PLN] 23,37
20x12 [cm]	szt.	Cena netto [PLN] 10,50	Cena brutto [PLN] 12,92



brekcja karbon

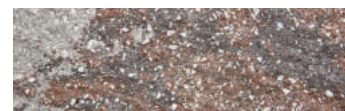

brekcja spizowa

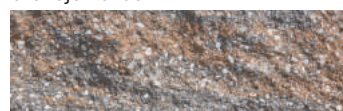

brekcja muszlowa



kremowy



piaskowiec zolty



brekcja cappuccino

BLOCZKI

Wymiary [cm]	Ilość na palecie [m ²]	Ilość na palecie [szt]	Waga palety [t]	Ilość warstw na palecie
40x12	5,76	48	1,46	6
30x12		48		
20x12		48		
10x12		48		

40x12	10x12	30x12	20x12

Komplet - 0,12 m²

Niepodzielną jednostką sprzedaży jest komplet

RODZAJE WYKOŃCZEŃ



UNI SPLIT® antic plus
[objijane w młynie]



KANTO

wys. **10** cm



KANTO: brekcja spiżowa

UNI SPLIT®

szk.	Cena netto [PLN]	Cena brutto [PLN]
	24,00	29,52



brekcja karbon

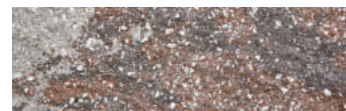

brekcja spiżowa



brekcja muszlowa



kremowy



piaskowiec żółty



brekcja cappuccino

BLOCZEK

Wymiary [cm]	Ilość na palecie [szt.]	Waga palety [t]
28x20x20	144	1,52

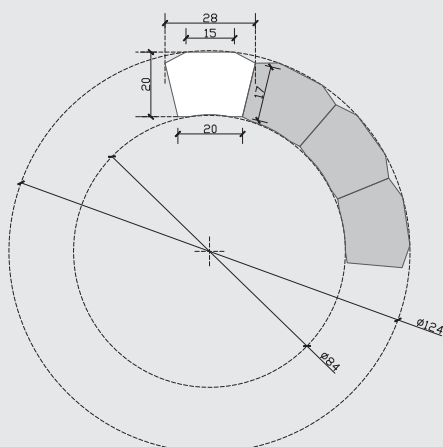

RODZAJE WYKOŃCZEŃ



UNI SPLIT®
[jednostronnie łupany]



ZADASZENIA MURKÓW gr. 6 cm

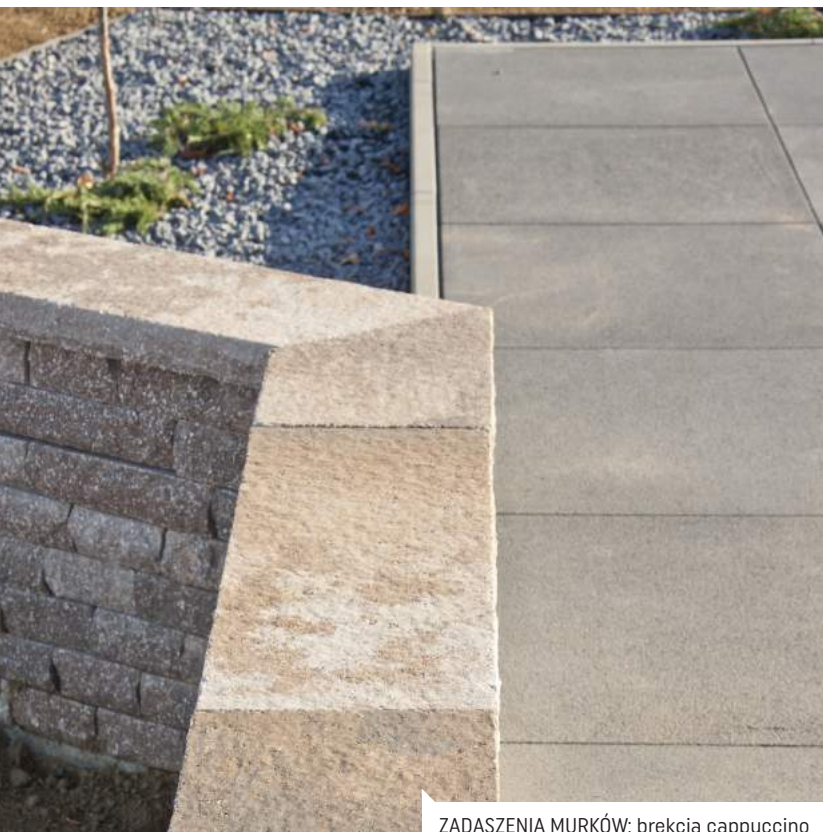

ZADASZENIA MURKÓW: brekcja cappuccino

ZADASZENIA

Wymiary [cm]	Ilość na palecie [szt.]	Waga palety [t]	Ilość warstw na palecie
100x27,5	36	1,26	2
100x21,5	36	1,16	2
45x27,5	75	1,26	2
40x40	72	1,18	2
40x50	72	1,28	2

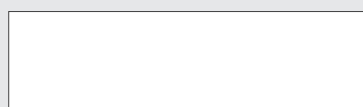

100x27,5

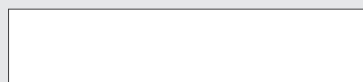

100x21,5



45x27,5



40x40

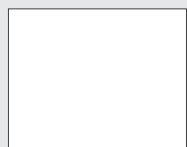

40x50

UNI SPLIT® ANTIC PLUS

DWUSTRONNIE ŁUPANE

100x27,5 [cm]	szt.	Cena netto [PLN]	Cena brutto [PLN]
		63,25	77,80



CZTEROSTRONNIE ŁUPANE

45x27,5 [cm]	szt.	Cena netto [PLN]	Cena brutto [PLN]
		32,20	39,61

40x40 [cm]	szt.	Cena netto [PLN]	Cena brutto [PLN]
		44,85	55,17

40x50 [cm]	szt.	Cena netto [PLN]	Cena brutto [PLN]
		50,60	62,24



brekcja karbon

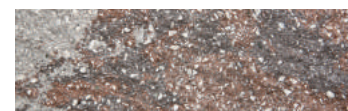

brekcja spizowa

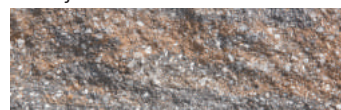

brekcja muszlowa



kremowy



piaskowiec żółty



brekcja cappuccino

CEGŁA UNI SPLIT®



CEGŁA UNI SPLIT®: piaskowiec żółty

BLOCZKI

Wymiary [cm]	Ilość na palecie [szt.]	Waga palety [t]
22x10,5x6,5	480	1,56



22x10,5x6,5

RODZAJE WYKOŃCZEŃ



UNI SPLIT®



UNI SPLIT® antic plus
[obijane w młynie]



TAR

UNI SPLIT®

szt.	Cena netto [PLN]	Cena brutto [PLN]
	3,50	4,30



brekcja karbon

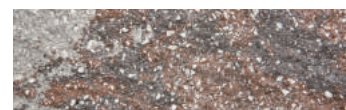

brekcja spizowa



brekcja muszlowa



kremowy



piaskowiec żółty



brekcja cappuccino

UNI SPLIT® ANTIC PLUS

szt.	Cena netto [PLN]	Cena brutto [PLN]
	4,50	5,53



brekcja karbon

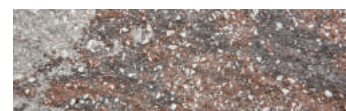

brekcja spizowa



brekcja muszlowa



kremowy





piaskowiec żółty



brekcja cappuccino

WYROBY UNI SPLIT - ASORTYMENT UZUPEŁNIAJĄCY

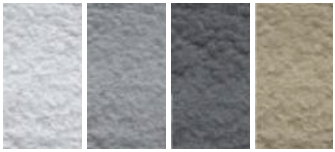
Asortyment uzupełniający		j.m.	Cena netto [PLN]	Cena brutto [PLN]
	KLEJ POLIURETANOWY DO BETONU Wysokiej jakości klej przeznaczony do klejenia bloczków, cegieł oraz innych elementów betonowych.	310 ml	16,90	20,79
	FUGA BRUK-BET® DO WYROBÓW UNI SPLIT Zaprawa do spoinowania płytek ściennych i elewacyjnych. Zapewnia uzyskanie fug o dużej stabilności barwy, wytrzymałości i przyczepności do spoinowanych elementów.	5 kg	24,50	30,14
	 biała szara grafit beż			

PALISADA UNI SPLIT®

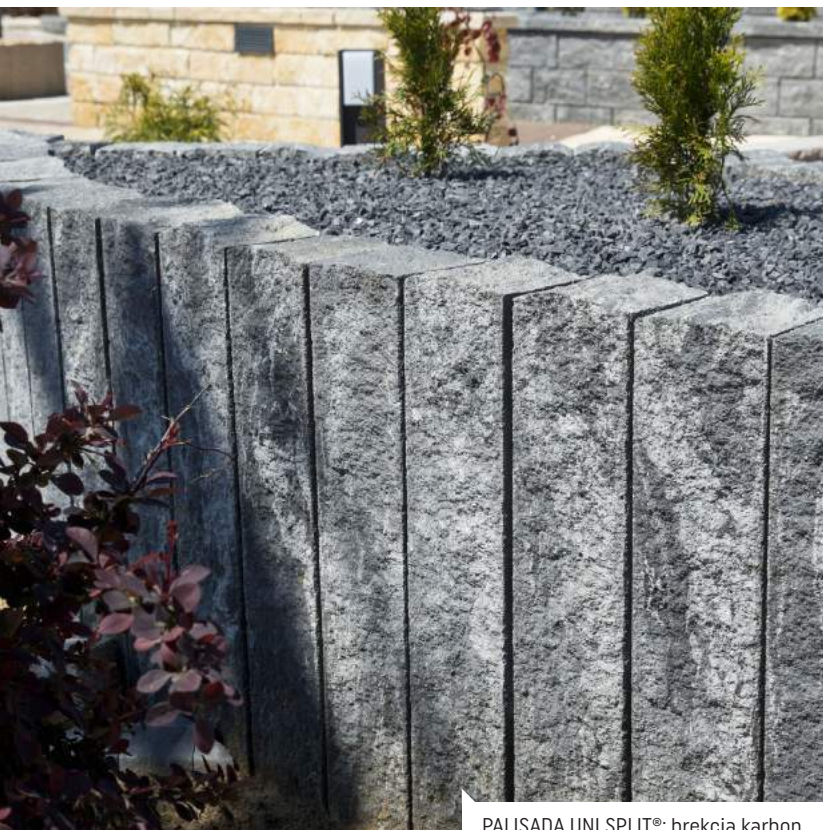

PALISADA UNI SPLIT®: brekcja karbon

PALISADY

Wymiary [cm]	Ilość na palecie [szt.]	Waga palety [t]	Ilość warstw na palecie	Zużycie na 1 mb
15x15x120	24	1,46	4	6,67
15x15x100	28	1,42	4	6,67
15x15x80	28	1,25	4	6,67
15x15x60	42	1,36	6	6,67
15x15x40	56	1,25	4	6,67
10x15x80	50	1,42	5	6,67
10x15x60	60	1,26	5	6,67
10x15x40	100	1,42	5	6,67
10x15x30	120	1,26	5	6,67

UNI SPLIT®

GR. 15

Wymiary [cm]	szt.	Cena netto [PLN]	Cena brutto [PLN]
15x15x120		75,00	92,25
15x15x100		63,50	78,11
15x15x80		50,50	62,12
15x15x60		37,90	46,62
15x15x40		25,00	30,75



GR. 10

Wymiary [cm]	szt.	Cena netto [PLN]	Cena brutto [PLN]
10x15x80		45,70	56,21
10x15x60		33,10	40,71
10x15x40		20,30	24,97
10x15x30		15,10	18,57



brekcja karbon

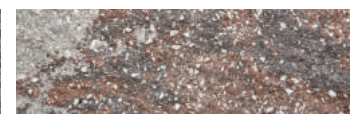

brekcja spiżowa



brekcja muszlowa



kremowy



piaskowiec żółty



brekcja cappuccino

PALISADA NOVATOR®



PALISADA NOVATOR®: perła srebrno-stalowa

BLOCZKI

Wymiary [cm]	Ilość na palecie [szt.]	Waga palety [t]
11,8x18,75x100	25	1,012
11,8x18,75x80	48	1,56
11,8x18,75x60	70	1,75
11,8x18,75x40	60	1,17

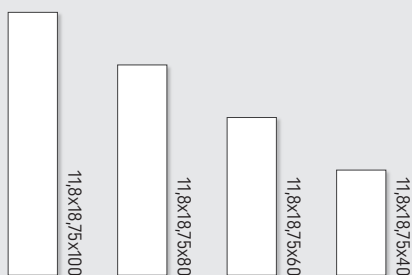

METALIC COLOR

11,8x18,75x40 [cm]	szt.	Cena netto [PLN] 45,00	Cena brutto [PLN] 55,35	
11,8x18,75x60 [cm]	szt.	Cena netto [PLN] 55,00	Cena brutto [PLN] 67,65	
11,8x18,75x80 [cm]	szt.	Cena netto [PLN] 65,00	Cena brutto [PLN] 79,95	
11,8x18,75x100 [cm]	szt.	Cena netto [PLN] 75,00	Cena brutto [PLN] 92,25	



perła srebrno-stalowa



perła stalowa



perła stalowo-srebrna

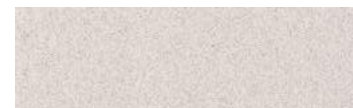

perła kremowa

COLOR-MAX

11,8x18,75x40 [cm]	szt.	Cena netto [PLN] 40,00	Cena brutto [PLN] 49,20	
11,8x18,75x60 [cm]	szt.	Cena netto [PLN] 50,00	Cena brutto [PLN] 61,50	
11,8x18,75x80 [cm]	szt.	Cena netto [PLN] 60,00	Cena brutto [PLN] 73,80	
11,8x18,75x100 [cm]	szt.	Cena netto [PLN] 70,00	Cena brutto [PLN] 86,10	



szary ciemny



karbon

MONO-COLOR

11,8x18,75x40 [cm]	szt.	Cena netto [PLN] 15,00	Cena brutto [PLN] 18,45	
11,8x18,75x60 [cm]	szt.	Cena netto [PLN] 30,00	Cena brutto [PLN] 36,90	
11,8x18,75x80 [cm]	szt.	Cena netto [PLN] 40,00	Cena brutto [PLN] 49,20	
11,8x18,75x100 [cm]	szt.	Cena netto [PLN] 50,00	Cena brutto [PLN] 61,50	



szary



grafit

ŚCIANY ABAKUS®

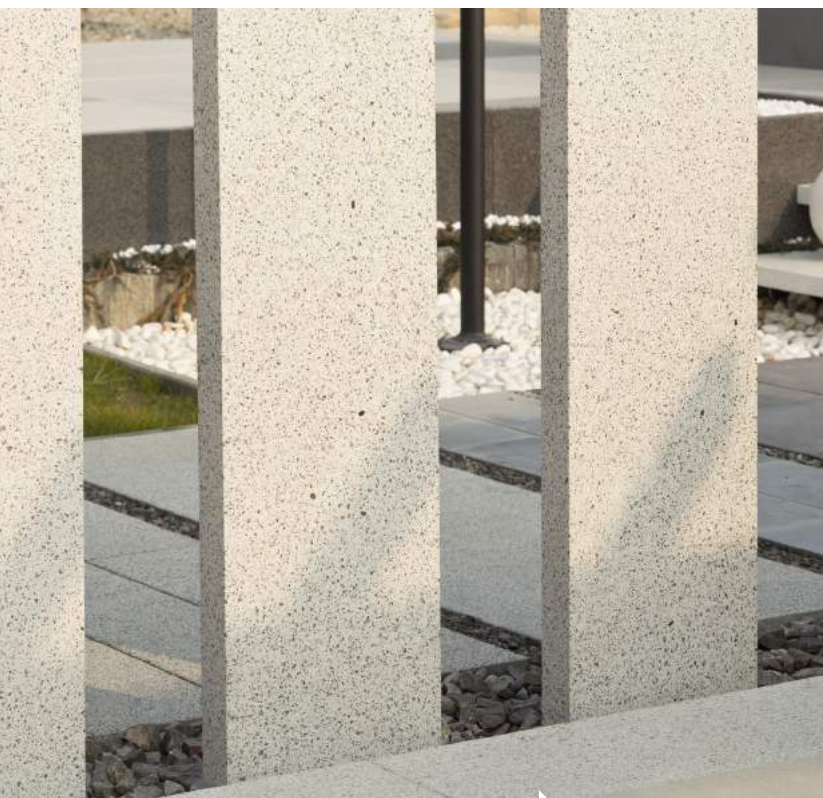

ŚCIANY ABAKUS®: granit jasny

ŚCIANY ABAKUS®

Wymiary [cm]	Waga szt. [kg]	Wymiary [cm]	Waga szt. [kg]
8x40x250	165	15x40x200	264
8x40x200	132	15x40x160	211
8x40x160	114	15x40x120	158
8x40x120	80	15x40x100	132
8x40x100	71	15x40x80	105
8x40x80	58	15x40x60	79
8x40x60	43	15x60x200	396
12x40x200	211	15x60x160	317
12x40x160	169	15x60x120	238
12x40x120	127	15x60x100	198
12x40x100	106	15x60x80	158
12x40x80	85	15x60x60	119
12x40x60	63	15x80x200	528
12x60x200	317	15x80x160	422
12x60x160	253	15x80x120	317
12x60x120	190	15x80x100	264
12x60x100	158	15x80x80	211
12x60x80	127	15x80x60	158
12x60x60	95		
12x80x200	422		
12x80x160	338		
12x80x120	253		
12x80x100	211		
12x80x80	169		
12x80x60	127		

TERAZZO®



granit jasny - gruboziarnisty



granit szary - gruboziarnisty



marmur biały



granit kremowy - gruboziarnisty



gresso stalowe



gresso biały



gresso szare jasne



gresso koralowe



diabaz



granit szary jasny - gruboziarnisty

Wymiary [cm]	sz.	Cena netto [PLN]	Cena brutto [PLN]
8x40x250 [cm]	sz.	715,00	879,45
8x40x200 [cm]	sz.	473,00	581,79
8x40x160 [cm]	sz.	385,00	473,55
8x40x120 [cm]	sz.	297,00	365,31
8x40x100 [cm]	sz.	253,00	311,19
8x40x80 [cm]	sz.	198,00	243,54
8x40x60 [cm]	sz.	154,00	189,42
12x40x200 [cm]	sz.	594,00	730,62
12x40x160 [cm]	sz.	484,00	595,32
12x40x120 [cm]	sz.	374,00	460,02
12x40x100 [cm]	sz.	319,00	392,37
12x40x80 [cm]	sz.	247,50	304,43
12x40x60 [cm]	sz.	192,50	236,78
12x60x200 [cm]	sz.	891,00	1095,93
12x60x160 [cm]	sz.	726,00	892,98





ŚCIANY ABAKUS®: gresso stalowe

12x60x120 [cm]	szk.	Cena netto [PLN] 561,00	Cena brutto [PLN] 690,03
12x60x100 [cm]	szk.	Cena netto [PLN] 478,50	Cena brutto [PLN] 588,56
12x60x80 [cm]	szk.	Cena netto [PLN] 374,00	Cena brutto [PLN] 460,02
12x60x60 [cm]	szk.	Cena netto [PLN] 291,50	Cena brutto [PLN] 358,55
12x80x200 [cm]	szk.	Cena netto [PLN] 1188,00	Cena brutto [PLN] 1461,24
12x80x160 [cm]	szk.	Cena netto [PLN] 968,00	Cena brutto [PLN] 1190,64
12x80x120 [cm]	szk.	Cena netto [PLN] 748,00	Cena brutto [PLN] 920,04
12x80x100 [cm]	szk.	Cena netto [PLN] 638,00	Cena brutto [PLN] 784,74
12x80x80 [cm]	szk.	Cena netto [PLN] 495,00	Cena brutto [PLN] 608,85
12x80x60 [cm]	szk.	Cena netto [PLN] 379,50	Cena brutto [PLN] 466,79
15x40x200 [cm]	szk.	Cena netto [PLN] 682,00	Cena brutto [PLN] 838,86
15x40x160 [cm]	szk.	Cena netto [PLN] 550,00	Cena brutto [PLN] 676,50
15x40x120 [cm]	szk.	Cena netto [PLN] 429,00	Cena brutto [PLN] 527,67
15x40x100 [cm]	szk.	Cena netto [PLN] 368,50	Cena brutto [PLN] 453,26
15x40x80 [cm]	szk.	Cena netto [PLN] 286,00	Cena brutto [PLN] 351,78
15x40x60 [cm]	szk.	Cena netto [PLN] 220,00	Cena brutto [PLN] 270,60
15x60x200 [cm]	szk.	Cena netto [PLN] 1023,00	Cena brutto [PLN] 1258,29
15x60x160 [cm]	szk.	Cena netto [PLN] 825,00	Cena brutto [PLN] 1014,75
15x60x120 [cm]	szk.	Cena netto [PLN] 643,50	Cena brutto [PLN] 791,51
15x60x100 [cm]	szk.	Cena netto [PLN] 539,00	Cena brutto [PLN] 662,97
15x60x80 [cm]	szk.	Cena netto [PLN] 429,00	Cena brutto [PLN] 527,67
15x60x60 [cm]	szk.	Cena netto [PLN] 330,00	Cena brutto [PLN] 405,90
15x80x200 [cm]	szk.	Cena netto [PLN] 1364,00	Cena brutto [PLN] 1677,72
15x80x160 [cm]	szk.	Cena netto [PLN] 1100,00	Cena brutto [PLN] 1353,00
15x80x120 [cm]	szk.	Cena netto [PLN] 858,00	Cena brutto [PLN] 1055,34
15x80x100 [cm]	szk.	Cena netto [PLN] 715,00	Cena brutto [PLN] 879,45



PALISADA TRAWERTYN



PALISADA TRAWERTYN: beżowy

PALISADY

Wymiary [cm]	Ilość na palecie [szt.]	Waga palety [t]
12x20x60	36	1,36
12x20x80	26	1,25
12x20x100	24	1,42
12x20x120	22	1,46



TAR

REALIT® [WETCAST]



12x20x120 [cm]	szt.	Cena netto [PLN] 120,00	Cena brutto [PLN] 147,60
12x20x100 [cm]	szt.	Cena netto [PLN] 105,00	Cena brutto [PLN] 129,15
12x20x80 [cm]	szt.	Cena netto [PLN] 90,00	Cena brutto [PLN] 110,70
12x20x60 [cm]	szt.	Cena netto [PLN] 75,00	Cena brutto [PLN] 92,25



biały



szary ciemny

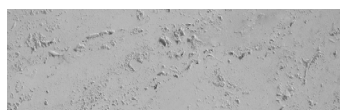

kamienna szarość



słoneczny brzeg



krem prowansalski

PALISADA AKACJA



PALISADA AKACJA: beżowy

PALISADY

Wymiary [cm]	Ilość na palecie [szt.]	Waga palety [t]
12x20x60	38	1,36
12x20x80	26	1,25
12x20x100	24	1,42
12x20x120	22	1,46



TAR

REALIT® [WETCAST]



12x20x120 [cm]	szt.	Cena netto [PLN] 120,00	Cena brutto [PLN] 147,60
12x20x100 [cm]	szt.	Cena netto [PLN] 105,00	Cena brutto [PLN] 129,15
12x20x80 [cm]	szt.	Cena netto [PLN] 90,00	Cena brutto [PLN] 110,70
12x20x60 [cm]	szt.	Cena netto [PLN] 75,00	Cena brutto [PLN] 92,25



biały



beżowy



stalowy

PALISADA NOSTALIT®

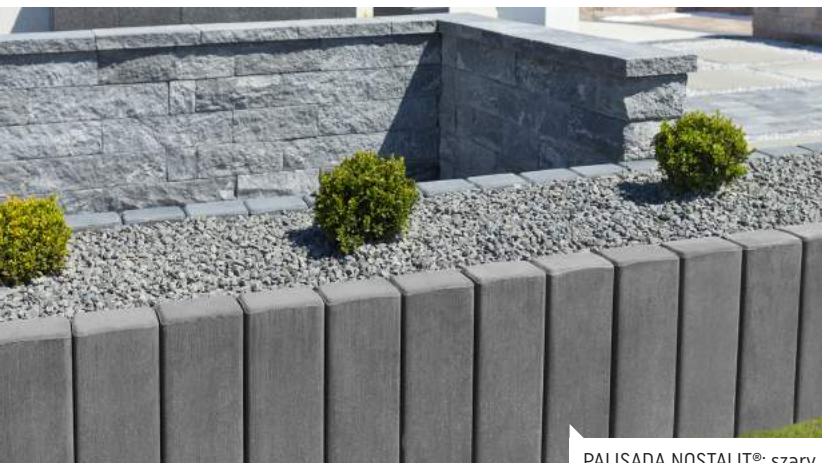

PALISADA NOSTALIT®: szary

PALISADY

Wymiary [cm]	Ilość na palecie [szt.]	Waga palety [t]
18x12x60	70	1,54
18x12x80	48	1,45
18x18x100	25	1,45
18x18x120	25	1,72



TAR

MONO-COLOR

Wymiary [cm]	szt.	Cena netto [PLN]	Cena brutto [PLN]
18x12x60	70	20,24	24,90
18x12x80	48	27,80	34,19
18x18x100	25	48,51	59,67
18x18x120	25	56,30	69,25



szary

Wymiary [cm]	szt.	Cena netto [PLN]	Cena brutto [PLN]
18x12x60	70	27,17	33,42
18x12x80	48	37,60	46,25
18x18x100	25	63,58	78,20
18x18x120	25	72,80	89,54



grafit



czerwony

PALISADA MEANDER®



PALISADA MEANDER®: czerwony

PALISADY

Wymiary [cm]	Ilość na palecie [szt.]	Waga palety [t]
20x17,5x60	50	2,04
20x17,5x80	30	1,38
20x17,5x100	25	1,40
20x17,5x120	25	1,70



TAR

MONO-COLOR

Wymiary [cm]	szt.	Cena netto [PLN]	Cena brutto [PLN]
20x17,5x60	50	29,30	36,04
20x17,5x80	30	37,10	45,63
20x17,5x100	25	42,90	52,77
20x17,5x120	25	50,10	61,62

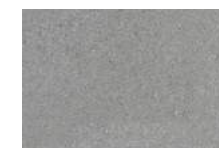

szary

MONO-COLOR

Wymiary [cm]	szt.	Cena netto [PLN]	Cena brutto [PLN]
20x17,5x60	50	38,40	47,23
20x17,5x80	30	49,00	60,27
20x17,5x100	25	55,70	68,51
20x17,5x120	25	63,60	78,23



czerwony

RABATA BETONOWA BOX [WARZYWNIK]

h 90 | 60 cm



RABATA BETONOWA BOX: biały

ELEMENTY SYSTEMU

Element	Wymiary [cm]	Ilość na paletcie [szt.]		Waga palety [t]	
		h 90	h 60	h 90	h 60
RB1	120x120	3	4	1,155	1,02
RB2	120x235	2	3	1,16	1,17
RB3	120x350	1	2	0,77	1,02
RB4	235x235	1	2	0,77	1,02
RB5	350x235	1	1	0,96	0,64
RB6	350x350	1	1	1,16	0,77
RB7	235x350	1	1	1,16	0,77

Element	Wymiary [cm]	Ilość na paletcie [szt.]		Waga palety [t]	
		h 90	h 60	h 90	h 60
RB8	160x160	3	3	1,542	1,021
RB9	160x120	3	3	1,35	0,895



-120x120x90 RB1
-120x120x60 RB1
-160x160x90 RB8
-160x160x60 RB8
-160x120x90 RB9
-160x120x60 RB9

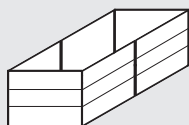

-120x235x90 RB2
-120x235x60 RB2

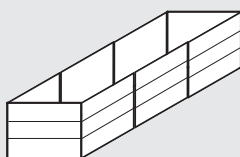

-120x350x90 RB3
-120x350x60 RB3

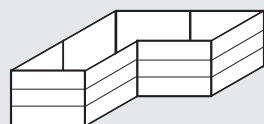

-235x235x90 RB4
-235x235x60 RB4

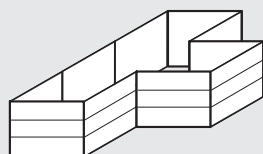

-350x235x90 RB5
-350x235x60 RB5

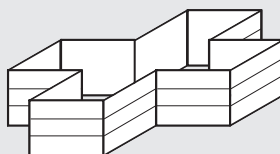

-370x370x90 RB6
-370x370x60 RB6

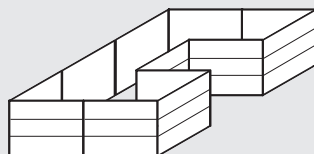

-235x350x90 RB7
-235x350x60 RB7

REALIT®

RB1 120x120x90	szt.	Cena netto [PLN] 950,00	Cena brutto [PLN] 1168,50
RB1 120x120x60	szt.	633,00	778,59

RB2 120x235x90	szt.	Cena netto [PLN] 1550,00	Cena brutto [PLN] 1906,50
RB2 120x235x60	szt.	1030,00	1266,90

RB3 120x350x90	szt.	Cena netto [PLN] 2150,00	Cena brutto [PLN] 2644,50
RB3 120x350x60	szt.	1433,00	1762,59

RB4 235x235x90	szt.	Cena netto [PLN] 2050,00	Cena brutto [PLN] 2521,50
RB4 235x235x60	szt.	1366,00	1680,18

RB5 350x235x90	szt.	Cena netto [PLN] 2650,00	Cena brutto [PLN] 3259,50
RB6 350x235x60	szt.	1765,00	2170,95

RB6 350x350x90	szt.	Cena netto [PLN] 3050,00	Cena brutto [PLN] 3751,50
RB6 350x350x60	szt.	2033,00	2500,59

RB7 235x350x90	szt.	Cena netto [PLN] 3050,00	Cena brutto [PLN] 3751,50
RB7 235x350x60	szt.	2033,00	2500,59

RB8 160x160x90	szt.	Cena netto [PLN] 1280,00	Cena brutto [PLN] 1574,40
RB8 160x160x60	szt.	850,00	1057,80

RB9 160x120x90	szt.	Cena netto [PLN] 1140,00	Cena brutto [PLN] 1402,20
RB9 160x120x60	szt.	755,00	928,65



biały



beżowy



































stalowy







MEBLE BETONOWE

Produkt		Wymiary [cm]		Kolor	Format	Cena netto [PLN]	Cena brutto [PLN]
Donice prostokątne 	METALIC-COLOR  	40x80x40 80x80x40 40x120x40 50x50x100 50x100x50		perła biała perła srebrna perła grafitowa	40x80x40	710,00	873,30
		80x80x40			890,00	1094,70	
40x120x40	890,00	1094,70					
50x50x100	860,00	1057,80					
50x100x50	860,00	1057,80					
50x50x50	690,00	848,70					
40x40x45	480,00	590,40					
Donice prostokątne 	MONO-COLOR  	40x80x40 80x80x40 40x120x40 50x50x100 50x100x50				biały szary stalowy	40x80x40
80x80x40		780,00	959,40				
40x120x40	780,00	959,40					
50x50x100	750,00	922,50					
50x100x50	750,00	922,50					
50x50x50	580,00	713,40					
40x40x45	400,00	492,00					
Donice prostokątne 	METALIC-COLOR  	40x80x40 80x80x40 40x120x40 50x50x100 50x100x50		biały szary stalowy			40x80x40
80x80x40		780,00			959,40		
40x120x40	780,00	959,40					
50x50x100	750,00	922,50					
50x100x50	750,00	922,50					
50x50x50	580,00	713,40					
40x40x45	400,00	492,00					
Donice prostokątne 	METALIC-COLOR  	40x80x40 80x80x40 40x120x40 50x50x100 50x100x50				biały szary stalowy	40x80x40
80x80x40		780,00	959,40				
40x120x40	780,00	959,40					
50x50x100	750,00	922,50					
50x100x50	750,00	922,50					
50x50x50	580,00	713,40					
40x40x45	400,00	492,00					
Donice prostokątne 	METALIC-COLOR  	40x80x40 80x80x40 40x120x40 50x50x100 50x100x50		biały szary stalowy			40x80x40
80x80x40		780,00			959,40		
40x120x40	780,00	959,40					
50x50x100	750,00	922,50					
50x100x50	750,00	922,50					
50x50x50	580,00	713,40					
40x40x45	400,00	492,00					
Donice prostokątne 	METALIC-COLOR  	40x80x40 80x80x40 40x120x40 50x50x100 50x100x50				biały szary stalowy	40x80x40
80x80x40		780,00	959,40				
40x120x40	780,00	959,40					
50x50x100	750,00	922,50					
50x100x50	750,00	922,50					
50x50x50	580,00	713,40					
40x40x45	400,00	492,00					
Kule Betonowe 	METALIC-COLOR  	ø 20 ø 35 ø 50		perła biała perła srebrna perła grafitowa			ø 20
ø 35		365,00			448,95		
ø 50		595,00			731,85		
Piłki Betonowe 	 	ø 50		biało- -pomarańczowy biało-czarny	ø 50	950,00	1168,50
ø 50		950,00			1168,50		
Donice Stożkowe 	METALIC-COLOR  	ø 45 x ø 30x90 ø 60 x ø 40x120		perła biała perła srebrna perła grafitowa	ø 45 x ø 30x90	830,00	1020,90
ø 60 x ø 40x120		990,00			1217,70		
Donice Stożkowe 	MONO-COLOR  	ø 45 x ø 30x90 ø 60 x ø 40x120		biały szary stalowy	ø 45 x ø 30x90	730,00	897,90
ø 60 x ø 40x120		880,00			1082,40		













MEBLE BETONOWE

Produkt		Wymiary [cm]		Kolor	Format	Cena netto [PLN]	Cena brutto [PLN]
Donice Trapezowe 	METALIC-COLOR  	30x30x50x50x90 40x40x60x60x120		perła biała perła srebrna perła grafitowa	30x30x50x50x90	830,00	1020,90
					40x40x60x60x120	990,00	1217,70
Donice Trapezowe 	MONO-COLOR 	30x30x50x50x90 40x40x60x60x120		biały szary stalowy	30x30x50x50x90	730,00	897,90
					40x40x60x60x120	880,00	1082,40
Ławka 180x40x40 	METALIC-COLOR   			perła biała perła srebrna perła grafitowa		1290,00	1586,70
Ławka 180x40x40 	MONO-COLOR   			biały szary stalowy		990,00	1217,70
Ławka 180x40x40 	RUSTICAL®   			granit szary granit stalowy		1390,00	1709,70
Siedzisko 40x40x40 	METALIC-COLOR   			perła biała perła srebrna perła grafitowa		590,00	725,70
	MONO-COLOR   			biały szary stalowy		490,00	602,70
	RUSTICAL®   			granit szary granit stalowy		690,00	848,70







GAZONY

Produkt		Wymiary [cm]		Kolor	Format	Cena netto [PLN]	Cena brutto [PLN]	Ilość na palecie [szt.]	Waga palety [t]
Gazon Flora® - Księżyc Ø 30 Ø 50 		Ø 30x20 Ø 50x30		szary	Ø 30	10,50	12,91	60	0,66
					Ø 50	25,00	30,75	12	0,56
				czerwony grafit	Ø 30	12,00	14,76	60	0,66
					Ø 50	30,00	36,90	12	0,56
Gazon Flora® - Prostokąt 		60x40x25		szary		25,00	30,75	16	0,752
				czerwony grafit		30,00	36,90		

OBRZEGOWANIA

Produkt		Wymiary [cm]		Kolor	Cena netto [PLN]	Cena brutto [PLN]	Ilość na palecie [szt.]	Waga palety [t]
Bordir® Trapezowy		10x12,5x25		grafit	szt.	4,50	112	0,680
				pastelowa harmonia		5,54		
				wapień muszlowy		6,00		
				brąz kasztanowy		7,38		
				wapień dewoński				
Bordir® Dual		10x10x18		grafit	szt.	3,40	432	1,66
				pastelowa harmonia		4,18		
				wapień muszlowy		3,90		
				brąz kasztanowy		4,80		
				wapień dewoński				
Minipalisada Meander® 25		11x9,5x25		szary	szt.	3,90	240	1,32
				czerwony		4,80		
				grafit		4,60		
				żółty		5,66		
				brązowy				
Minipalisada Meander® 40		11x9,5x40		szary	szt.	5,00	112 128	1,008 1,152
				czerwony		6,15		
				grafit		6,50		
				żółty		8,00		
				brązowy				
Minipalisada Nostalit®		12x18x40		szary	szt.	9,90	84	1,638
				czerwony		12,18		
				grafit		12,50		
				żółty		15,38		
				brązowy				
Obrzeże Meander® Duo		6x10x25		szary	szt.	2,20	405	1,260
				czerwony		2,70		
				grafit		2,50		
				brązowy		3,08		

OBRZEGOWANIA

Produkt		Wymiary [cm]		Kolor	Cena netto [PLN]	Cena brutto [PLN]	Ilość na palecie [szt.]	Waga palety [t]
Obrzeże Meander®	CLASSIC	6x33,5x25		szary	5,00	6,15	135	1,31
				czerwony				
				grafit	7,00	8,61		
				brązowy				
Obrzeże Novator®	uni DECOR	10x30x100		szary	22,00	27,06	27	1,782
				grafit				
Krawężnik Novator®	uni DECOR	15x30x100		szary	35,00	43,05	15	1,62
				grafit				
Obrzeże 8 8/30	STANDARD	8x30x100		szary	15,50	19,07	30	1,62
				czerwony grafit	18,80	23,12		
Obrzeże 8 8/25	STANDARD	8x25x100		szary	14,80	18,20	33 [O] 30 [H]	1,49 [O] 1,35 [H]
				czerwony grafit	17,80	21,89		
Obrzeże 6 Faza jednostronna /dwustronna	STANDARD	6x20x100		szary	11,30	13,90	45 [O] 39 [H]	1,13 [O] 0,975 [H]
				czerwony grafit	13,60	16,73		
				żółty brązowy				
				pomarańczowy				
Obrzeże Eko Bordir	STANDARD	4,5x100		obrzegowanie	7,95	9,78	504	0,25
				gwoździe-kotwy	0,80	0,98		

PŁYTY ŚCIENNE KAMIEŃ DEKORACYJNY

Architector Trawertyn	128
Architector Purito	129
Decorator Fotoline®	130
Architector 3D Luna	131
Architector 3d Fala®	131
Architector Labirynt Max	131
Architector Labirynt	131
Artis	131
Artis Zet	131
Stara Cegła	131
Listello	131
Klinkieryt	132
Tatry	132
Tatry Max	132
Celtic	132
Albero	133
Jura	133
Asortyment uzupełniający RELIEF	133



ARCHITECTOR TRAWERTYN to płyty z betonu architektonicznego w czterech formatach, które doskonale łączą naturalną stylistykę trawertynu z surowością betonu. Kolorystyka płyt zaprojektowana z myślą o nowoczesnym designie i stylistyce industrialnej. Płyty Architector Trawertyn doskonale komponują się z drewnem, jak i cegłą, metalem, a nawet tkaniną. To również idealne tło dla przedmiotów utrzymanych w intensywnych kolorach. Beton architektoniczny stanowi doskonałą propozycję dla wykończenia ścian nowoczesnych domów i mieszkań, jak również wnętrz budynków użyteczności publicznej i zewnętrznych elewacji.



STARA CEGŁA tworzy obraz tradycyjnej, ręcznie formowanej cegły w stylu retro. Jej charakterystyczna forma i kolorystyka starego wypału nadają ponadczasową wartość każdej zabudowie. To bardzo popularna forma stylowego wykończenia, pasująca do każdego rodzaju wnętrza. W klasycznej wersji kolorystycznej wprowadza klimat starobrowarny, idealny do retro aranżacji salonu lub biura.



ARCHITECTOR TRAWERTYN: szary jasny

PŁYTY ŚCIENNE BETON ARCHITEKTONICZNY

Wymiary [cm]	m ²	Cena netto [PLN]	Cena brutto [PLN]
60x30	m ²	210,00	258,30
60x60	m ²	210,00	258,30
60x90	m ²	210,00	258,30
100x50	m ²	220,00	270,60



biały



szary jasny



szary ciemny



stalowy

Wymiary [cm]	Ilość na paletcie [m ²]	Waga palety [t]
60x30	20,52	0,760
60x60	27,36	1,033
90x60	20,52	0,760
100x50	19,00	0,703

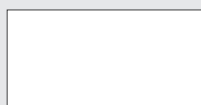

60x30



60x60

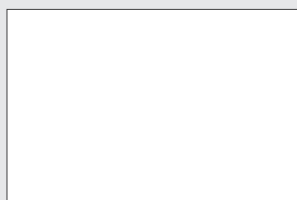

90x60



100x50



ARCHITECTOR PURITO: szary jasny

PŁYTY ŚCIENNE BETON ARCHITEKTONICZNY

60x30	m ²	Cena netto [PLN] 210,00	Cena brutto [PLN] 258,30	
60x60	m ²	Cena netto [PLN] 210,00	Cena brutto [PLN] 258,30	
60x90	m ²	Cena netto [PLN] 210,00	Cena brutto [PLN] 258,30	
100x50	m ²	Cena netto [PLN] 220,00	Cena brutto [PLN] 270,60	



szary jasny



stalowy

Wymiary [cm]	Ilość na palecie [m ²]	Waga palety [t]
60x30	20,52	0,760
60x60	27,36	1,033
90x60	20,52	0,760
100x50	19,00	0,703

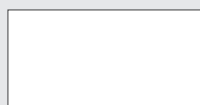

60x30

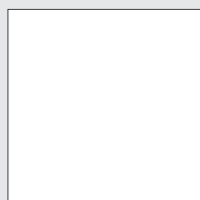

60x60

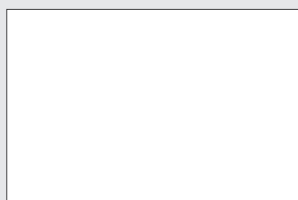

90x60



100x50



DECORATOR FOTOLINE®: kwarcyt szary

FOTOLINE®

Wymiary [cm]	szt.	Cena netto [PLN]	Cena brutto [PLN]
60x120		170,00	209,10
60x60		80,00	98,40
60x30		49,00	60,27



marmur biało-szary



deska bielona



łupek granatowo-brązowy



marmur szary



kwarcyt szary



marmur ultramaryna ciemny



kwarcyt pasiasty stalowy

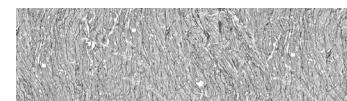

marmur szary żyłowy



deska beżowa



marmur kremowy jasny



marmur beżowo-różowy



onyx morelowy



marmur kremowy żyłowy



marmur beżowy ceramiczny



granit szaro granatowy



łupek brązowo-stalowy



trawertyn orzechowy



marmur czarny



marmur brązowy



marmur beżowy



granit czarno-stalowy pasmowy



marmur szary jasny żyłowy

Wymiary [cm]

60x120

60x60

60x30

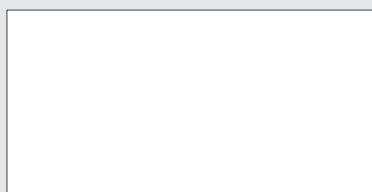

60x120

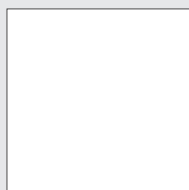









60x60





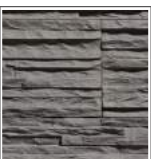





60x30







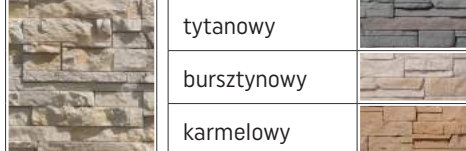

**PRODUKTY FOTOLINE
ZOSTAŁY NAGRODZONE
ZŁOTYM MEDALEM
MTP BUDMA 2017**

Produkt	gr.	Wymiary [cm]	Kolor	Cena netto [PLN]	Cena brutto [PLN]	Ilość w opakowaniu [m ²]	Ilość na palecie [m ²]	Waga palety [t]	
ARCHITECTOR 3D LUNA do zastosowania wewnętrznego [GIPS]	4,5	60x60	 biały (do malowania w dowolnie wybranym kolorze)	m ²	110,00	135,30	0,72	11,52	0,276
				opak.	79,20	97,41			
ARCHITECTOR 3D FALA® do zastosowania wewnętrznego [GIPS]	3,5	90x45	 biały (do malowania w dowolnie wybranym kolorze)	m ²	110,00	135,30	0,81	7,29	0,202
				opak.	89,10	109,59			
ARCHITECTOR 3D LABIRYNT® MAX do zastosowania wewnętrznego [GIPS]	3,5	100x40	 biały (do malowania w dowolnie wybranym kolorze)	m ²	120,00	147,60	0,80	7,2	0,189
				opak.	96,00	118,08			
LABIRYNT® [KERAMZYTObETON] do zastosowania zewnętrznego/wewnętrznego	2,5	60x20	 stalowy kremowy biały jasny beż	m ²	80,00	98,40	0,60	24	0,600
				opak.	48,00	59,04			
				m ²	65,00	79,95			
				opak.	39,00	47,97			
LABIRYNT® do zastosowania wewnętrznego [GIPS]	2,5	60x20	 biały (do malowania w dowolnie wybranym kolorze)	m ²	80,00	98,40	0,60	24	0,345
				opak.	48,00	59,04			
				m ²	65,00	79,95			
				opak.	39,00	47,97			
ARTIS [KERAMZYTObETON] do zastosowania zewnętrznego/wewnętrznego	2,5	50x12	 biały kremowy stalowy	m ²	80,00	98,40	0,48	20,64	0,579
				opak.	38,40	47,23			
				m ²	76,00	93,48			
				opak.	30,40	37,39			
ARTIS ZET [KERAMZYTObETON] do zastosowania zewnętrznego/wewnętrznego	3	45x10	 biały kremowy stalowy	m ²	76,00	93,48	0,40	19,6	0,568
				opak.	30,40	37,39			
				m ²	76,00	93,48			
				opak.	52,44	64,50			
STARA CEGŁA [BETON] do zastosowania zewnętrznego/wewnętrznego	1,5	28,5x6	 żółty klinkierowy ochra biały karbon pustynny	m ²	76,00	93,48	0,69	31,74	0,966
				opak.	52,44	64,50			
				m ²	79,00	97,17			
				opak.	37,92	46,64			
				m ²	79,00	97,17			
				opak.	37,92	46,64			
LISTELLO® [KERAMZYTObETON] do zastosowania zewnętrznego/wewnętrznego	3	60x10	 piaskowy kość słoniowa beżowy białoszary stalowy	m ²	79,00	97,17	0,48	15,36	0,528
				opak.	37,92	46,64			
				m ²	79,00	97,17			
				opak.	37,92	46,64			
				m ²	79,00	97,17			
				opak.	37,92	46,64			

Produkt	gr.	Wymiary [cm]	Kolor	Cena netto [PLN]	Cena brutto [PLN]	Ilość w opakowaniu [m ²]	Ilość na palecie [m ²]	Waga palety [t]		
KLINKIERYT® [BETON] do zastosowania zewnętrznego/wewnętrznego	1,1	24x7		ceglany	m ²	48,50	59,66	1	45	0,765
				piaskowy						
				ochra	opak.	48,50	59,66			
				stalowy						
				biały						
uni DECOR	NIE									
KLINKIERYT® NAROŻNY [BETON] do zastosowania zewnętrznego/wewnętrznego	1,1	24x7 12x7		ceglany	m ²	55,00	67,65	1,76 mb	63,36 mb	0,432
				piaskowy						
				ochra	opak.	96,80	119,06			
				stalowy						
				biały						
uni DECOR	NIE									
TATRY® [KERAMZYTObETON] do zastosowania zewnętrznego/wewnętrznego	3,5	50x12		stalowy	m ²	85,00	104,55	0,48	17,76	0,612
				szarobrązowy						
				kremowy	opak.	40,80	50,18			
uni DECOR	NIE									
TATRY® MAX [KERAMZYTObETON] do zastosowania zewnętrznego/wewnętrznego	4,5	70x20		oliwkowy	m ²	82,50	101,48	0,56	13,44	0,565
				beżowy						
				szarozielony	opak.	46,20	56,83			
				karmelowy						
				muszlowy						
uni DECOR	NIE									
TATRY® MAX [GIPS] do zastosowania wewnętrznego	4	70x20		kremowy	m ²	82,50	101,48	0,56	13,44	0,408
				białoszary	opak.	46,20	56,83			
uni DECOR	NIE									
CELTIC® [KERAMZYTObETON] do zastosowania zewnętrznego/wewnętrznego	3	50x10 Narożny 25x10		cynamonowy	m ²	76,00	93,48	0,70 mb	26,6 mb	0,532
				beżowy						
				piaskowy	opak.	38,00	46,74			
				ochra						
				srebrny						
				stalowy	Narożny					
				karbon						
				karmelowy	mb	85,00	104,55			
				pustynny	opak.	59,50	73,19			
uni DECOR	NIE									
CELTIC® [GIPS] do zastosowania wewnętrznego	3	50x15		kremowy	m ²	65,00	79,95	0,50	24,5	0,516
				biały	opak.	32,50	39,97			
uni DECOR	NIE									

Produkt	gr.	Wymiary [cm]	Kolor	Cena netto [PLN]	Cena brutto [PLN]	Ilość w opakowaniu [m ²]	Ilość na palecie [m ²]	Waga palety [t]		
ALBERO® [KERAMZYTOBETON] do zastosowania zewnętrznego/wewnętrznego	3	50x16		klon	m ²	79,00	97,17	0,48	16,8	0,581
				orzech						
				sosna	opak.	37,92	46,64			
				brzoza						
				stalowy						
uni DECOR	nie									
JURA® [KERAMZYTOBETON] do zastosowania zewnętrznego/wewnętrznego	3	50x15		tytanowy	m ²	79,00	97,17	0,52	15,6	0,540
				bursztynowy						
				karmelowy	opak.	41,08	50,53			
uni DECOR	nie									

KAMIEŃ DEKORACYJNY - ASORTYMENT UZUPEŁNIAJĄCY

Kamień dekoracyjny - asortyment uzupełniający			j.m.	Cena netto [PLN]	Cena brutto [PLN]
	GRUNT BRUK-BET®	Wodny środek gruntujący przeznaczony do wyrównania chłonności, stabilizacji i wzmocnienia podłoża przed przyklejaniem kamieni ściennych i elewacyjnych oraz pod powłoki malarskie.	1l	9,00	11,07
			5l	40,00	49,20
	KLEJ BRUK-BET® RELIEF	Klej Bruk-Bet Relief jest to wysokoelastyczny klej polimerowy, gotowy do użytku zaraz po otwarciu opakowania, przeznaczony do zastosowania wewnątrz pomieszczeń.	7 kg	49,00	60,27
			15 kg	64,00	78,72
	KLEJ BRUK-BET® RELIEF MULTI	Klej Bruk-Bet Relief jest to specjalistyczna, odkształcalna zaprawa klejowa do przyklejania wszystkich rodzajów płytek ściennych relief, w tym płyt wielkoformatowych. Mrozoodporna, do zastosowania wewnątrz i na zewnątrz budynków. Można nią mocować płytki do warstwy zbrojonej w systemach ociepleń.	7 kg	49,00	60,27
			15 kg	64,00	78,72
	IMPREGNAT BRUK-BET® DO KAMIENIA DEKORACYJNEGO	Impregnat do kamienia dekoracyjnego Bruk-Bet jest wodorozcieńczalnym impregnatem o działaniu wzmacniającym i hydrofobizującym powierzchnię, przeznaczonym do stosowania zarówno w obszarze wewnętrznym jak i zewnętrznym.	1l	21,50	26,45
			5l	80,00	98,40
	IMPREGNAT BRUK-BET® GIPS DO KAMIENIA DEKORACYJNEGO	Impregnat Bruk-Bet Gips to wodorozcieńczalny impregnat ochronno-dekoracyjny przeznaczony do płyt i kamieni gipsowych do zastosowania wewnętrznego. Zwiększa odporność na zanieczyszczenia użytkowe i ułatwia usuwanie zabrudzeń.	1l	19,00	23,37
			5 kg	24,50	30,14
FUGA BRUK-BET® DO KAMIENIA DEKORACYJNEGO	Zaprawa do spoinowania płytek ściennych i elewacyjnych. Zapewnia uzyskanie fug o dużej stabilności barwy, wytrzymałości i przyczepności do spoinowanych elementów.		5 kg	24,50	30,14



COLOR 

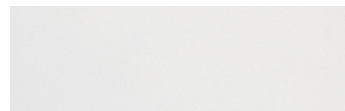

biały

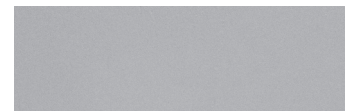

szary

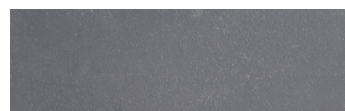

grafit

Więcej informacji o produktach NOVATOR CITY znajdziesz na stronie internetowej www.novator-city.pl

FORMATY PŁYT:

Wymiary [cm]	Cena netto [PLN]	Cena brutto [PLN]
gr. 8 cm	m ²	
100x100	130,00	159,90
100x50		
90x90		
90x60		
80x80		
80x40		
60x60		
42,6x30x15		
60x40		
60x30		
60x20		
40x40		
45x30		
30x30		
40x20		
30x20	75,00	92,25
20x20		
15x20		







Wymiary [cm]	Cena netto [PLN]	Cena brutto [PLN]
gr. 12 cm	m ²	
100x100	165,00	202,95
100x50		
120x60		
120x40		
90x60		
90x30		
80x80		
80x40		
60x60		
60x40		
60x30		
60x20		
40x40		
45x30		
30x30		
40x20	115,00	141,45
30x20		
20x20		
15x20		

Wymiary [cm]	Cena netto [PLN]	Cena brutto [PLN]
gr. 16 cm	m ²	
100x100	205,00	252,15
100x50		
50x50		
60x40		
60x30		
30x20		

Wymiary [cm]	Cena netto [PLN]	Cena brutto [PLN]
gr. 10 cm	m ²	
90x30	115,00	141,45

KRAWĘŻNIKI		Wymiary [cm]	Kolor	j.m.	Cena netto [PLN]	Cena brutto [PLN]	Ilość na palecie [szt.]	Waga palety [t]
Krawężnik drogowy	STANDARD	15x25x100	szary	szt.	24,90	30,63	15	1,19
Krawężnik drogowy	STANDARD	20x25x100	szary	szt.	29,90	36,77	15	1,19
Krawężnik drogowy	STANDARD	15x22x100	szary	szt.	29,30	36,04	15	1,10
Krawężnik drogowy	STANDARD	15x30x100	szary	szt.	27,20	33,46	15	1,46
Krawężnik drogowy	STANDARD	20x30x100	szary	szt.	35,00	43,05	12	1,56
Krawężnik drogowy łukowy	STANDARD	15x ok.75x30 Rwew=0,5m Rzew=0,5;1;3;5m	szary	szt.	45,20	55,59	12 / 18	1,25 / 1,85
Krawężnik wjazdowy	STANDARD	30x50x15x21	szary	szt.	18,55	22,82	32	1,92
Krawężnik drogowy skośny lewy i prawy	STANDARD	15x100x30/22	szary	szt.	37,70	46,37	12	1,08

PLYTY CHODNIKOWE	gr. [cm]		Wymiar	Kolor	j.m.	Cena netto [PLN]	Cena brutto [PLN]	Ilość na palecie [szt.]	Waga palety [t]
Płyta chodnikowa z fazą	7	STANDARD	50x25	szary	szt.	7,50	9,23	64	1,22
Płyta chodnikowa z fazą	7	STANDARD	50x50	szary	szt.	12,00	14,76	32	1,22
Płyta chodnikowa z fazą	5	STANDARD	35x35	szary	szt.	6,50	8,00	126	1,64

Produkt	Wymiary [cm]		Kolor	Technologia
Krawężnik przystankowy prosty KP18	43,5x33x100	biały	WET CAST	
Krawężnik przystankowy prosty KP1	43,5x16x100	biały	WET CAST	
Krawężnik przystankowy łukowy KPŁ 18/R2.0	43,5x33x100 r=2 m	biały	WET CAST	
Krawężniki przystankowe skośne prawe i lewe KPP 18-12, KPL 18-12	43,5x33-27x100	biały	WET CAST	
Krawężniki przystankowe skośne prawe i lewe KPP 12-16, KPL 12-6	43,5x33-27x100	biały	WET CAST	
Krawężniki przystankowe skośne prawe i lewe KPP 6-1, KPL 6-1	43,5x21-16x100	biały	WET CAST	
Krawężnik tramwajowy KT	31x35x100	biały	WET CAST	

PLITY WSKAŹNIKOWE I DOTYKOWE OZNAKOWANIA NAWIERZCHNI	gr. [cm]	Wymiary [cm]	Kolor	Technologia	
Płyty ostrzegawcze	8	30x30	biały, szary, żółty	WET CAST	
Płyty ostrzegawcze	8	40x40	biały, szary, żółty	WET CAST	
Płyty ostrzegawcze	6	40x40	biały, szary, żółty	WET CAST	
Płyty prowadzące	8	30x30	biały, szary, żółty	WET CAST	
Płyty prowadzące	8	40x40	biały, szary, żółty	WET CAST	
Płyty prowadzące	6	40x40	biały, szary, żółty	WET CAST	
Płyty ostrzegawcze	8	40x40	biały, szary, żółty	WIBROPRASOWANE	
Płyty ostrzegawcze	8	30x30	biały, szary, żółty	WIBROPRASOWANE	
Płyty prowadzące	8	40x40	biały, szary, żółty	WIBROPRASOWANE	
Płyty prowadzące	8	30x30	biały, szary, żółty	WIBROPRASOWANE	

PLITY AŻUROWE	gr. [cm]	Wymiary [cm]	Kolor	j.m.	Cena netto [PLN]	Cena brutto [PLN]	Ilość na palecie [szt.]	Waga palety [t]	
Kamień sjeneński	10	50x50		szt.	szary	15,07	18,54	32	1,52
					czerwony	17,82	21,92		
Dunajec®	10	STANDARD 50x50		szt.	szary	13,70	16,85	32	1,25
					czerwony	15,20	18,70		
Zenit®	8	STANDARD 60x40		szary	9,80	12,05	40	1,08	
Zenit®	10	STANDARD 60x40		szary	12,50	15,38	40	1,32	

KORYTA ŚCIEKOWE	Wymiary [cm]	Kolor	j.m.	Cena netto [PLN]	Cena brutto [PLN]	Ilość na palecie [szt.]	Waga palety [t]
Koryto ściekowe	STANDARD 15x50x60	szary	szt.	29,60	36,41	20	1,56
Koryto ogrodowe	STANDARD 8x25x33	szary	szt.	7,00	8,61	144	1,88
Koryto ściekowe	STANDARD 50x50x18/20	szary	szt.	31,50	38,75	16	1,44
Korytko ściekowe przykrawężnikowe	STANDARD 500x280x100/80	szary	szt.	16,50	20,30	56	1547,3

OGÓLNE WARUNKI SPRZEDAŻY - BRUK-BET SPÓŁKA Z O.O.

I. DEFINICJE

- a) Sprzedawca – BRUK-BET Sp. z o.o., Nieciecza 199, 33-240 Zabno, wpisana do rejestru przedsiębiorców w Sądzie Rejonowym w Krakowie, XII Wydziale Gospodarczym Krajowego Rejestru Sądowego pod numerem KRS 0000270323, kapitał zakładowy 299 mln zł, NIP 517-020-05-80. organizacyjna nieposiadająca osobowości prawnej składająca zamówienie lub kupująca Wyroby u Sprzedawcy
- c) Strony – Sprzedawca i Kupujący
- d) Wyroby – wyroby własne i handlowe (odsprzedawane) – oferowane przez Sprzedawcę
- e) Produkty – wyroby produkowane przez Sprzedawcę.
- f) Cennik – aktualny standardowy cennik dla Wyrobów i transportu sporządzony przez Sprzedawcę,
- g) OWS – Ogólne Warunki Sprzedaży Sprzedawcy

II. ZASADY OGÓLNE

1. OWS stanowią ogólne warunki umów w rozumieniu art. 384 i nast. KC i są stosowane przez Sprzedawcę. Stanowią one integralną część umów oraz zamówień i obowiązują obie Strony umowy, jeżeli Strony nie uzgodnią wyraźnie odmiennych postanowień. Wszelkie zmiany, dodatkowe uzgodnienia, zawieszenia lub wypowiedzenia umowy wymagają zgody obu Stron wyrażonej na piśmie.
2. OWS są podane do publicznej wiadomości poprzez zamieszczanie w folderach reklamowych oraz na stronie internetowej Sprzedawcy.
3. OWS są przekazywane Kupującemu jako załącznik do zawieranej z nim umowy. W przypadku zawierania umowy sprzedaży z Konsumentem OWS są doręczane Kupującemu.
4. W przypadku umowy zawieranej z konsumentem zastosowanie mają przepisy ustawy z dnia 30 maja 2014 r. o prawach konsumenta oraz Kodeksu cywilnego. OWS stosuje się do umowy sprzedaży zawartej z Konsumentem, o ile przepisy obowiązującego prawa nie stanowią inaczej.

III. ZASADY ZAWIERANIA I WYKONYWANIA UMÓW SPRZEDAŻY ORAZ REALIZACJI ZAMÓWIEŃ KUPUJĄCEGO

1. Zawarcie umowy sprzedaży następuje przez złożenie zamówienia przez Kupującego i przyjęcie zamówienia przez Sprzedawcę. Zawarcie umowy partnerskiej następuje po podpisaniu jej przez Strony.
2. Wszelkie zmiany, uzupełnienia umów, jak również wszelkie zawiadomienia, oświadczenia, itp. dokonywane przez Strony w związku z realizacją umowy powinny być pod rygorem nieważności sporządzone w formie pisemnej.
3. Cena Wyrobów jest ustalana na podstawie cennika Sprzedawcy z dnia wystawienia faktury lub odrębnej oferty Sprzedawcy złożonej Kupującemu. Kupujący nie będący Konsumentem nie może powoływać się na niezajomość aktualnego Cennika Sprzedawcy. Sprzedawca zastrzega sobie prawo dowolnego udzielania upustów, rabatów i organizowania promocji związanych ze sprzedawanymi Wyrobami.
4. Cena Wyrobów obejmuje ich załadunek w magazynie Sprzedawcy wózkami widłowymi na środki transportu. Środki transportu przeznaczone do przewożenia Wyrobów powinny być przystosowane do załadunku ich za pomocą wózka widłowego.
- 4.1 Sprzedawca zastrzega sobie prawo sprzedaży swoich Wyrobów wyłącznie w formie pełnopaletowej. Zastrzeżenie to nie dotyczy sprzedaży Kupującemu.
5. Miejszem spełnienia świadczenia jest magazyn Sprzedawcy chyba, że Sprzedawca jest obowiązany przesłać konsumentowi Wyroby do oznaczonego miejsca.
6. W chwili odbioru Wyrobów przez Kupującego nie będącego Konsumentem Wyroby muszą być sprawdzone pod względem jakościowym i ilościowym. Kupujący niebędący Konsumentem ma obowiązek niezwłocznego zgłoszenia wszelkich widocznych usterek Wyrobów lub ich opakowania. Częściowy odbiór towaru musi być odnotowany na dokumencie wydania.
7. Wyroby odebrane przez Kupującego niebędącego Konsumentem uważa się za wolne od wad jawnych. Odbiór Wyrobów potwierdzony podpisem osoby uprawnionej przez Kupującego na dokumencie wydania Sprzedawcy oznacza utratę praw Kupującego niebędącego Konsumentem do jakichkolwiek roszczeń w przyszłości związanych z brakami ilościowymi lub wadami jawnymi wydanych Wyrobów.
8. W momencie wydania Wyrobów w magazynie Sprzedawcy

Kupującemu niebędącemu Konsumentem lub jego przewoźnikowi wszelkie ciężary związane z Wyrobami, wszelkie ryzyko oraz niebezpieczeństwo przypadkowej utraty lub uszkodzenia Wyrobów przchodzi na Kupującego.

9. Kupujący, który dokonuje odbioru Wyrobów własnym transportem lub poprzez przewoźnika, odpowiada za właściwe zabezpieczenie ładunku poprzez stosowanie ograniczników przesuwu palet oraz pasów zaciskowych. Ewentualne straty powstałe w wyniku niewłaściwego transportu nie obciążają Sprzedawcy.

9.1 Na życzenie Kupującego Sprzedawca dostarczy Wyroby własnym transportem lub poprzez przewoźnika do oznaczonego miejsca, a koszty transportu zostaną uwidocznione na fakturze dokumentującej sprzedaż. W takim wypadku, przed dokonaniem sprzedaży, w celu obliczenia kosztów transportu, Kupujący zobowiązany jest podać miejsce przeznaczenia Wyrobów.

10. W sytuacji, gdy Wyroby są dostarczane przez Sprzedawcę do miejsca wskazanego przez Kupującego, Kupujący nie będący Konsumentem zobowiązany jest do odbioru jakościowego i ilościowego Wyrobów po zakończeniu transportu i ewentualnym rozładunku realizowanym przez Sprzedawcę.

11. Faktura VAT zostaje wystawiona przez Sprzedawcę Kupującemu z określeniem terminu i sposobu płatności należności za Wyroby. Za datę płatności Strony przyjmują datę wpływu środków pieniężnych na konto lub do kasy Sprzedawcy.

12. W przypadku opóźnienia płatności, Sprzedawcy przysługuje prawo naliczania odsetek za opóźnienie w wysokości ustawowej, a w przypadku zakupu przez przedsiębiorcę – odsetek ustawowych za opóźnienie w transakcjach handlowych.

13. Po upływie terminu płatności lub przekroczeniu przewidzianego Kupującemu limitu kupieckiego Sprzedawca ma prawo wstrzymać wydawanie Wyrobów Kupującemu, a wszelkie płatności Kupującego wobec Sprzedawcy stają się natychmiast wymagalne bez względu na umówiony uprzednio termin zapłaty. Wstrzymanie dostaw lub skorzystanie przez Sprzedawcę z innych uprawnień przewidzianych w niniejszych OWS na wypadek popadnięcia przez Kupującego w opóźnienie pozabawiają Kupującego możliwości dochodzenia jakichkolwiek roszczeń z tytułu niewykonania lub nienależytego wykonania umowy, w szczególności roszczeń odszkodowawczych za szkody wynikłe dla Kupującego wskutek wstrzymania dostaw, postawienia w stan wymagalności wszelkich wierzytelności Sprzedawcy wobec Kupującego lub skorzystania przez Sprzedawcę z innych uprawnień, o których mowa powyżej. Powyższe zastrzeżenie nie dotyczy sprzedaży konsumencyjnej.

14. Do czasu pełnej zapłaty za Wyroby i opakowania tj. zwrotne palety transportowe pozostają one własnością Sprzedawcy. W przypadku opóźnienia w płatnościach Sprzedawca może skierować pisemne żądanie zwrotu pobranych a nie zapłaconych Wyrobów i opakowań. Kupujący zobowiązany jest na własny koszt i ryzyko zwrócić wszystkie niezapłacone Wyroby i opakowania w miejsce wskazane przez Sprzedawcę w ciągu 14 dni od chwili skierowania żądania.

15. Pracownik biura sprzedaży Sprzedawcy może żądać przedpłaty za zamawiane Wyroby i Produkty, - go, która może wskazywać, iż nie dokona on zapłaty za dostarczone Wyroby lub zapłata będzie dokonana z opóźnieniem, w szczególności gdy:

- Kupujący wcześniej nie dotrzymywał terminów płatności,
- Istnieją podstawy do wycofania przez Sprzedawcę powództwa przeciwko Kupującemu albo Sprzedawca wszczął przeciwko Kupującemu postępowanie na drodze sądowej, w szczególności w związku z niewywiązywaniem się przez Kupującego z obowiązków umów- Kupujący został postawiony w stan upadłości bądź jest wobec niego prowadzone postępowanie naprawcze.

16. Kupujący, który nie dokonuje odbioru Wyrobów osobiście własnym transportem, zobowiązany jest przekazać Sprzedawcy przed odbiorem podpisane upoważnienie do odbioru zawierające następujące dane:

- imię i nazwisko kierowcy,
- serię i numer dokumentu tożsamości - numer rejestracyjny pojazdu,
- numer i datę zamówienia.

Kierowca powinien być uprzedzony o obowiązku wylegitymowania się dowodem tożsamości na żądanie Sprzedawcy.

17. Upoważnienie powinno być podpisane przez Kupującego lub osobę uprawnioną do składania oświadczeń woli w imieniu Kupującego. Sprzedawca ma prawo odmówić wy-

dania Wyrobów osobie nie posiadającej wymaganego upoważnienia bez ponoszenia jakiegokolwiek odpowiedzialności za szkody poniesione przez Kupującego lub osoby trzecie z tego tytułu. Kupujący jest odpowiedzialny wobec Sprzedawcy za koszty poniesione w związku z brakiem upoważnienia w szczególności koszty składowania Wyrobów.

18. W przypadku, gdy Sprzedawca dostarcza Wyroby do miejsca wskazanego przez Kupującego, obowiązkiem Kupującego jest zapewnienie, aby we wskazanym miejscu znajdowała się osoba posiadająca upoważnienie do odbioru Wyrobów.

19. W przypadku, gdy w miejscu wskazanym przez Kupującego niebędącego Konsumentem brak jest osoby posiadającej wymagane upoważnienie, Sprzedawca ma prawo wydać Wyroby osobie, która zobowiąże się do ich przyjęcia w imieniu Kupującego na koszt i niebezpieczeństwo Kupującego. Ryzyko związane z wydaniem Wyrobów obciąża w tej sytuacji Kupującego.

20. W przypadku stwierdzenia wad w Wyrobach nie można wykorzystać Wyrobów w pracach brukarskich oraz montażowych i należy o tym fakcie niezwłocznie powiadomić Sprzedawcę.

21. W przypadku ujawnienia po rozładunku widocznych wad Wyrobów i zabudowaniu ich przez Kupującego Sprzedawca nie ponosi kosztów związanych z demontażem i ponownym zabudowaniem Wyrobów.

IV. OPŁATA LOGISTYCZNA I ZALICZKA

1. Niezależnie od innych postanowień OWS, Kupujący będący przedsiębiorcą, który zawarł ze Sprzedawcą umowę handlową lub jakąkolwiek inną umowę cywilnoprawną, dotyczącą sprzedaży Wyrobów i/lub Produktów, zapłaci na rzecz Sprzedawcy opłatę logistyczną na zasadach określonych w ust 2 - 5 - większa o należny podatek VAT za każde rozpoczęte 24 tony zamówionych Wyrobów i/lub Towarów przez Kupującego - przedsiębiorcę, w razie zajścia jednego lub obydwóch przypadków wymienionych w pkt 3. Celem uniknięcia wątpliwości, opłata logistyczna zostanie naliczona odrębnie w stosunku do każdego z przypadków wymienionych w pkt 3.

3. Opłata logistyczna zostanie naliczona, jeżeli:

a) Kupujący - przedsiębiorca zamówi Wyroby i/lub Produkty (w formie pełnopaletowej), które nie są produkowane w miejscu ich odbioru przez Kupującego oraz zrezygnuje z ich zakupu lub nie odbierze w uzgodnionym przez Strony terminie.

b) Kupujący - przedsiębiorca zamówi Wyroby i/lub Produkty wg jednostek sprzedaży (w formie niepełnopaletowej) oraz zrezygnuje z ich zakupu lub nie odbierze w uzgodnionym przez Strony terminie bez względu na miejsce ich produkcji i/lub odbioru.

4. Datą zapłaty opłaty logistycznej jest dzień zapłaty za Wyroby i/lub Produkty określony w obowiązującej Strony umowie handlowej lub innej umowie cywilnoprawnej.

5. W przypadku opóźnienia płatności, Sprzedawcy przysługuje prawo naliczania odsetek za opóźnienie w wysokości ustawowej, a w przypadku zakupu przez przedsiębiorcę – odsetek za opóźnienie w transakcjach handlowych.

6. Niezależnie od innych postanowień OWS, w przypadku Kupującego, który nie zawarł ze Sprzedawcą umowy handlowej lub jakiegokolwiek innej umowy cywilnoprawnej, dotyczącej sprzedaży Wyrobów i/lub Produktów przez Sprzedawcę dla Kupującego, a także Kupującego będącego Konsumentem, zobowiązany on będzie do zapłaty na rzecz Sprzedawcy zaliczki w wysokości 30% zamówienia.

7. Zaliczka zostanie zapłacona przez Kupującego w momencie złożenia zamówienia oraz potwierdzona przez Sprzedawcę fakturą zaliczkową.

V. SIŁA WYŻSZA

1. W przypadku zaistnienia okoliczności będących przejawem siły wyższej, Sprzedawca jest zwolniony ze zobowiązań wynikających z umowy i niniejszych warunków ogólnych w czasie trwania takich okoliczności oraz nie ponosi z tego tytułu ujemnych konsekwencji prawnych.

2. Sprzedawca zobowiązuje się niezwłocznie poinformować Kupującego o wystąpieniu okoliczności określonych w pkt.1.

VI. ODPOWIEDZIALNOŚĆ ZA WADY PRODUKTÓW

POSTĘPOWANIE REKLAMACYJNE

1. W każdym przypadku odpowiedzialność odszkodowawczą Sprzedawcy wobec Kupującego niebędącego Konsumentem

OGÓLNE WARUNKI SPRZEDAŻY - BRUK-BET SPÓŁKA Z O.O.

jest ograniczona do rzeczywistej straty.

2. Sprzedawca zwolniony jest z odpowiedzialności za wady Produktów, jeśli Kupujący w chwili zakupu lub wydania wiedział o wadzie. Powyższe zastrzeżenie nie dotyczy sprzedaży konsumenckiej.

3. W przypadku stwierdzenia wad Produktów Kupujący jest zobowiązany do wstrzymania się z ich zabudową, niezwłocznego poinformowania Sprzedawcy, zabezpieczenia Produktów przed zniszczeniem i złożenia pisemnej reklamacji.

4. Jeśli Kupujący niebędący Konsumentem zabudował Produkty z wcześniej stwierdzonymi wadami, Sprzedawca nie ponosi kosztów związanych z rozbiórką i ponownym zabudowaniem Produktów.

5. W przypadku stwierdzenia wady Produktów Kupujący niebędący Konsumentem powinien niezwłocznie, nie później niż w terminie 7 dni złożyć reklamację na piśmie w miejscu dokonania zakupu lub bezpośrednio do głównej siedziby Sprzedawcy.

6. Warunki rozpatrzenia reklamacji jest przedstawienie przez Kupującego nie będącego Konsumentem:

a) wniosku reklamacyjnego na piśmie,
b) faktury zakupu wyrobów, lub faktury dokumentującej dostawę Produktów Sprzedawcy, w ramach usługi budowlanej,

c) etykiet lub instrukcji dołączonych do Produktów zawierających datę produkcji i pakowania, dotyczących wszystkich Wyrobów objętych zgłoszeniem reklamacyjnym.

7. Przedstawiciel Sprzedawcy dokona oględzin reklamowanych Produktów, z których zostanie sporządzony protokół reklamacyjny. W przypadku uznania reklamacji zgłoszonej przez Kupującego niebędącego Konsumentem warunki jej usunięcia będą określone za obustronnym porozumieniem na piśmie.

8. Jeżeli Sprzedawca uzna reklamację i dokona wymiany Produktów, to Produkty wadliwe po wymianie stają się jego własnością. W przypadku, gdy wymiana lub naprawa Produktów zakupionych przez Kupującego niebędącego Konsumentem jest niemożliwa lub wiąże się ze znacznymi kosztami, a wada Produktów jest nieistotna, Sprzedawca może obniżyć cenę Produktów.

9. Sprzedawca nie ponosi odpowiedzialności za wady i uszkodzenia Produktów powstałe w wyniku:

a) niewłaściwego i niezgodnego z zasadami sztuki budowlanej montażu zakupionych Produktów,

b) niewłaściwego doboru Produktów do rodzaju i wielkości obciążeń,

c) niewłaściwego użytkowania, niezgodnego z przeznaczeniem i właściwościami zakupionych Produktów,

d) niewłaściwego składowania lub transportu zakupionych Produktów,

e) klęsk żywiołowych i innych nieprzewidywalnych wypadków losowych.

VII. WSKAZÓWKI ODNOŚNIE OCENY PRODUKTÓW

BETONOWYCH (nie dotyczy produktów z grupy TERMALICA)

1. Na powierzchni Produktów betonowych dopuszczalne jest występowanie odchyłań w jednolitości faktury warstwy wierzchniej. Odchylenia te są spowodowane nieuniknionymi zmianami we właściwościach surowców, samym procesem produkcyjnym, a także przez zmianę warunków twardnienia. Odchylenia te nie są uważane za istotne pod warunkiem, że parametry techniczne Produktów spełniają wymagania odpowiednich norm. Powyższe okoliczności nie stanowią podstawy do reklamacji.

2. W niektórych przypadkach mogą wystąpić różnice kolorystyczne Produktów. Różnice te wynikać mogą na skutek różnych warunków dojrzewania (temperatura, wilgotność powietrza) spowodowanych np. kolejnością zapiekania komór dojrzewalni, porą dnia, zmianami pogody oraz zmieniającym się wskaźnikiem wodno-cementowym mieszanki (mimo zastosowania zaawansowanych technicznie metod kontroli wilgotności betonu), zmieniającą ilością zaczynu cementowego na powierzchni wyrobów, zmianami barwy cementu, a także uziarnienia i koloru kruszywa. Istotnym czynnikiem mającym wpływ na zmianę kolorystyki Produktów jest wiek betonu. Różnice kolorystyczne mogą ujawnić się przy zastosowaniu do zabudowy wyrobów pochodzących z różnych partii produkcyjnych. Powstają one za sprawą niewielkich różnic w charakterystykach poszczególnych maszyn, pory produk-

cji danych partii oraz na skutek występujących minimalnych różnic w materiałach wyjściowych. Powyższe okoliczności nie stanowią podstawy do reklamacji.

3. Na wytwarzanych Produktach mogą występować naloty – wykwity. Powstawanie wykwitów jest zjawiskiem naturalnym, losowym i całkowicie niezależnym od producenta. Są one jednakże zjawiskiem przejściowym i w zależności od ich rodzaju i nasilenia oraz intensywności użytkowania wyrobów zanikają w okresie do kilku lat. Na czas zanikania wykwitów mają również wpływ warunki atmosferyczne podczas użytkowania. Powyższe okoliczności nie stanowią podstawy do reklamacji.

4. W szczególnych wypadkach na powierzchni Produktów mogą być obecne włosowate mikrospeknięcia. Są one niezauważalne na suchych Produktach, a zlokalizować je można wyłącznie na powierzchni w trakcie jej wysychania. Zjawisko to następuje w wyniku skurczu, który ma miejsce podczas procesu wiązania betonu. Prowadzone na szeroką skalę badania dowodzą, iż występujące mikrospeknięcia skurczowe nie wpływają na obniżenie własności użytkowych, jak również nie są powodem zaniżenia parametrów technicznych Produktów. Powyższe okoliczności nie stanowią podstawy do reklamacji.

5. Na krawędziach Produktów (dotyczy to zwłaszcza wyrobów bezfazowych) mogą występować tzw. wypływy, które powstają w wyniku stopniowego zużywania się formy oraz jej stempli. Wypływy te zanikają w czasie układania oraz eksploatacji na wierzchni. Występowanie wypływek nie obniża wartości użytkowych Produktów i nie stanowi podstawy do reklamacji.

VIII. GWARANCJA JAKOŚCI RZECZY SPRZEDANEJ

1. BRUK-BET Spółka z o.o. udziela gwarancji na produkowane przez siebie wyroby.

2. Szczegółowe warunki gwarancji, rodzaje produktów objętych gwarancją oraz zasady postępowania reklamacyjnego z tytułu gwarancji zostały określone w dokumentach: Warunki Gwarancji Jakości oraz Warunki Gwarancji Jakości Elementów Kanalizacyjnych, dostępnych na stronie internetowej www.bruk-bet.pl. IX. OPAKOWANIA

IX. OPAKOWANIA

1. Wyroby są pakowane na paletach transportowych lub w BIG-BAG-ach.

2. Palety transportowe oznakowane logo „BRUK-BET” oraz palety euro – stanowią opakowania zwrotne.

3. Od osób fizycznych nie prowadzących działalności gospodarczej, dokonujących zakupu na paletach zwrotnych, pobierana jest kaucja, która zostanie zwrócona Kupującemu, jeśli zwróci on nieuszkodzone palety do magazynu Sprzedawcy w ciągu 90 dni od ich wydania. W przypadku przekroczenia terminu zwrotu palet, ich wartość podlega fakturowaniu.

4. W przypadku zakupów dokonywanych przez pozostałych Kupujących palety zwrotne stanowią produkt handlowy, który każdorazowo podlega fakturowaniu.

5. Sprzedawca ma prawo do odkupienia od Kupującego niebędącego Konsumentem w pierwotnej cenie zakupu nieuszkodzonych palet w terminie do 90 dni od daty ich wydania. Palety transportowe muszą być w takim przypadku zwrócone do magazynu Sprzedawcy. W przypadku przekroczenia terminu zwrotu Sprzedawca ma prawo odmówić zakupu palet.

6. Niektóre rodzaje kostek posiadają kostki brzegowe i półkostki, które są oferowane wraz z kostkami podstawowymi w ściśle określonej ilości na 1 m kw. Ewentualny nadmiar kostek brzegowych i półkostkowych nie podlega zwrotowi, zaś ich niedobór powinien być uzupełniany przez Kupującego niebędącego Konsumentem poprzez docinanie całych kostek.

7. Do każdej palety z Wyrobami dołączona jest etykieta identyfikacyjna wyrobu.

8. W przypadku, gdy Produkty znajdujące się na paletach transportowych są dodatkowo pakowane w tekturowe opakowania należy przechowywać je w pomieszczeniach suchych, nie narażając ich na działanie warunków atmosferycznych. Palet z takimi Produktami nie należy składować jedna na drugiej ze względu na możliwości powstania uszkodzeń Produktów.

9. Dla Produktów pakowanych w tekturowe pudełka jednost-

ką minimalnej sprzedaży jest pojedyncze opakowanie.

10. W jednostkowych opakowaniach kartonowych znajdują się poszczególne formaty Produktów zapakowane w ściśle określonej ilości (dotyczy to powierzchni lub długości)

11. Jeśli Sprzedawca określa zastosowanie spoin w montażu Produktów podawane ilości Produktów uwzględniają te spoiny.

X. ROZWIĄZANIE UMOWY

1. Kupujący niebędący Konsumentem może odstąpić od umowy w przypadku zwłoki w realizacji zamówienia przekraczającej 30 dni (za wyjątkiem sytuacji, gdy strony ustalą inaczej) i wynikłej z przyczyn zawinionych przez Sprzedawcę, jeżeli Kupujący co najmniej raz wezwał na piśmie Producenta do realizacji zamówienia.

2. Sprzedawca ma prawo odstąpić od umowy w przypadku opóźnienia Kupującego w zapłacie lub opóźnienia w odbiorze Produktów i Wyrobów dłuższej niż 14 dni.

XI. POSTANOWIENIA KOŃCOWE

1. We wszystkich spornych kwestiach prawem właściwym jest prawo polskie.

2. Wszelkie zmiany OWS wymagają dla swej ważności formy pisemnej.

3. W razie gdyby jakiegokolwiek postanowienia OWS okazały się nieważne lub niewykonalne nie uchybia to ważności i skuteczności pozostałych postanowień OWS.

4. Kupujący niebędący Konsumentem ponosi odpowiedzialność za skutki podania w zamówieniu niewłaściwych, bądź niepełnych danych uniemożliwiających poprawną realizację zamówienia.

5. Ewentualne spory wynikłe z realizacji umowy Strony poddadzą do rozstrzygnięcia przez właściwy sąd powszechny.

6. W sprawach nieuregulowanych w umowie oraz ogólnych warunkach sprzedaży mają zastosowanie przepisy Kodeksu Cywilnego oraz ustawy z dnia 30 maja 2014 r. o prawach konsumenta. Niniejsze OWS nie mają na celu ograniczenia w jakikolwiek praw konsumenta przewidzianych w powszechnie obowiązujących przepisach prawa.



www.bruk-bet.pl

BRUK-BET® PARTNER



BRUK-BET® SP. Z O.O

NIECIECZA 199

33-240 ŻABNO

e-mail:

biuro@bruk-bet.pl

Infolinia:

801 209 047